

# röhm

RÖHM (SCHWEIZ) AG

## Lieferprogramm HALBFABRIKATE

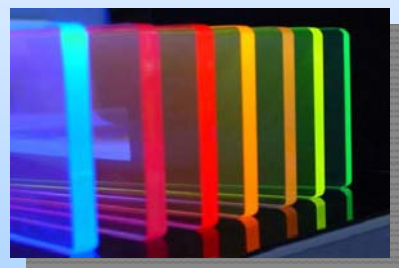
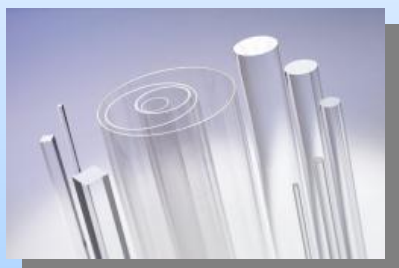
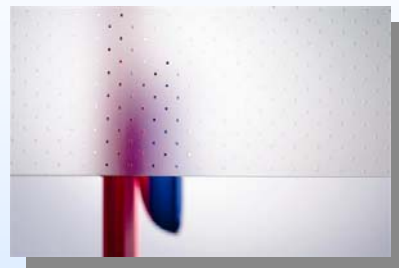

PLEXIGLAS® 

etalbond  
COMPOSITE MATERIALS



makrolon®

KömaTex®

Röhm (Schweiz) AG • Ruchstückstrasse 8 • CH-8306 Brüttisellen  
Telefon 044 805 20 20 • Fax 044 805 20 33 • [www.plexiglas.ch](http://www.plexiglas.ch)

# Lieferprogramm Röhм (Schweiz) AG - Erläuterungen

## Erläuterungen zum Lieferprogramm

	Ab Lager Brüttisellen kurzfristig verfügbar.
<b>999</b>	In der angegebenen Stückzahl kurzfristig ab Lieferwerk verfügbar.
999	Mit längeren Lieferzeiten ab Lieferwerk. Verfügbarkeit muss abgeklärt werden
auf Anfrage	Andere Dimensionen zugeschnitten ab Brüttisellen oder ab Produktion Lieferwerk.
	Generell herstellbar. Mindestmengen, Lieferzeiten und Preise auf Anfrage.
<b>T<sub>D65</sub> (%)</b>	Lichttransmissionswert für Tageslicht in %. Bei farbigem Material Basisdicke 3 mm.

## Zuschnittservice

Alle Plattenprodukte (Massivplatten - Wellplatten - Stegplatten) liefern wir auch massgenau, rechtwinklig zugeschnitten ab Brüttisellen oder ab Lieferwerk zu folgenden Konditionen:

<b>Berechnung</b>	Berechnungsgrundlage sind die Standardformatplatten.
<b>Zuschnittkalkulation</b>	Die Zuschnittkalkulation erfolgt auf unserem Zuschnittoptimierungsprogramm.
<b>Zuschnittkosten</b>	Die Zuschnittkosten werden über den Zeitaufwand, den das Zuschnittoptimierungsprogramm vorgibt, kalkuliert.
<b>Lieferzeiten</b>	Ab Brüttisellen kurzfristig. Ab Lieferwerk nach Materialverfügbarkeit und Auslastung.

## Lieferservice







Unsere Produkte liefern wir, je nach Region, mit eigenem Lieferwagen, als Stückgut per LKW, mit der Post oder per Kurier. Nachstehend sehen Sie die Standardliefertage der einzelnen Regionen, welche wir per Lieferwagen oder Stückgut - LKW bedienen. Ausserhalb der Standardliefertage haben wir die Möglichkeit Sonderlieferungen einzuplanen.

	Lieferwagen Röhм	LKW - Stückgut
<b>Montag</b>	ZH	
<b>Dienstag</b>	AG,BE,SO	BL,BS,FR,GE,GR,JU,LU,NE,NW,OW,SZ,TI,UR,VD,VS,ZG
<b>Mittwoch</b>	AI,AR,SG,TG,SH	
<b>Donnerstag</b>	ZH	FR,GE,GL,JU,NE
<b>Freitag</b>	AG,BE,SO	BL,BS,LU,NW,OW,SZ,UR,VD,ZG,TI

## Unterlagen

Ausführliches Prospektmaterial sowie technische Unterlagen über unsere Produkte und deren Anwendungen stellen wir auf Anforderung gerne zur Verfügung.

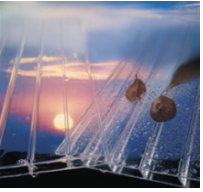
# Lieferprogramm Röhm (Schweiz) AG - Inhaltsverzeichnis

Massivplatten / Blöcke / Folien		Inhalt	Seite Nr.
	<b>PLEXIGLAS® GS</b>	farblos & weiss	1
		farbig	2
		Satinice SC - einseitig satiniert	3
		Satinice DC - beidseitig satiniert	4 / 4.1
		209 / 218 / 231/ black & white / fluoreszierend / truLed	5 / 5.1
		strukturiert Trend Line	6
		Blöcke	7
Kömatex		farblos / weiss / farbig	8
		strukturiert Classic Line	9
	<b>PLEXIGLAS® XT</b>	Satinice DF	10
		Gallery UV 100 / Radiant / Spiegel	11
		Sterling / Heatstop / RP / Crystal Ice	
		EndLighten	11.1
		Resist - schlagzäh	12
		Technische Folien / Superclear	27
			<b>MAKROLON®</b>
UV - Massivplatten glatt, strukturiert und AR (kratzfest)	23		
Hygard - Verbundplatten	24		
<b>EUROPLEX®</b>	EUROPLEX EC - Polycarbonat antistatisch		25
<b>AXPET® / VIVAK®</b>	A-PET & PET-G Platten ohne und mit UV-Beschichtung		26
<b>GUTBOND®</b>	Alu - Verbundplatten		28
<b>ETALBOND®</b>			28.1
<b>KÖMATEX®</b>	PVC - Hartschaumplatten		29
<b>KÖMACEL®</b>	PVC - Integral - Hartschaumplatten		
<b>KÖMADUR®</b>	PVC-U - Hartplatten		30
<b>KÖMALITE®</b>	Polypropylen - Platten mit Noppenstruktur		
<b>Rohre / Stäbe</b>			
	<b>PLEXIGLAS® GS</b>	GS - Rohre farblos	13
		XT - Rohre farblos bis 100 mm	14
	<b>PLEXIGLAS® XT</b>	XT - Rohre farblos >100 mm	15
		XT - Rohre weiss	
		XT - Rohre Satinice DF	
	<b>PLEXIGLAS® GS</b>	GS - Rund- und Vierkantstäbe	16
<b>PLEXIGLAS® XT</b>	XT - Rundstäbe		
<b>Wellplatten / Montagezubehör</b>			
	<b>PLEXIGLAS® XT</b>	Wellplatten 76/16 - 130/30 - 177/51	17
<b>Stegplatten / Montageprofile &amp; Zubehör</b>			
	<b>PLEXIGLAS® XT</b>	Stegplatten SDP / S3P Basic / S4P	18
	<b>MAKROLON®</b>	Stegplatten SDP / S3P 16	19
		Stegplatten X3P / S4P10 / X5P / S6P	19.1
	<b>PROFILE</b>	Profi Montageprofile	20
		Zubehör zu Profi Montageprofilen	21
<b>Serviceprodukte / Klebstoffe / Hilfsmittel</b>			
	<b>KLEBSTOFFE</b>	Acrifix / Agovit / Ruderer / PVC-Klebstoff / Katalysator Regler / Verdünner / Reiniger	31
	<b>FARBSTOFFE</b>	Zum einfärben von Acrifix 190	
	<b>HILFSMITTEL</b>	Kunststoffreiniger / Kantenentgrater / Handschuhe Handschuhstoff / Klebeband / Polierpaste	



# PLEXIGLAS® GS - Massivplatten - farbig

Formate (mm)			2030 x 1520										3050 x 2030										
	Farbnummern		T <sub>D65</sub> (%)	Dicken (mm)										Dicken (mm)									
	alt	neu		3	4	5	6	8	10	12	15	20	3	4	5	6	8	10	12	15	20		
<b>blau</b>	601	5H01	3																				
	612	5H22	7																				
	621	5H51	5																				
	625	5C18	62																				
	627	5C01	3																				
	648	5H48	8																				
<b>braun</b>	400	8C01	18																				
<b>creme</b>	316	1H02	30																				
<b>gelb</b>	303	1C33	69																				
	304	1H14	17																				
	370	1H20	17																				
	374	1H01	24																				
<b>grau</b>	807	7C14	50																				
	812	7H32	<1																				
	838	7C83	21																				
	882	7C82	45																				
<b>grün</b>	700	6C14	9																				
	703	6H02	14																				
	710	6H01	8																				
	777	6C77	70																				
<b>grün (silikat)</b>	2427	6C03	91																				
<b>orange</b>	410	2H02	7																				
	478	2C04	42																				
<b>rot</b>	500	3H00	10																				
	501	3C33	13																				
	502	3C01	5																				
	505	3H25	4																				
	555	3H55	7																				
	568	3H67	3																				
	571	3H01	2																				
<b>schwarz</b>	811	9H01	0															*	*				
<b>umbra</b>	802	7C22	56																				
	806	7C27	20																				
	808		26	Farbe läuft aus										Farbe läuft aus									

	Mindestmengen, Lieferzeiten und Preise auf Anfrage
*	Schwarz 9H01, Dicken 15 mm, 20 mm und 25 mm im Format 3000 x 2000 mm / 2000 x 1500 mm

# PLEXIGLAS® GS - Massivplatten - SATINICE SC - (einseitig satiniert)

farblos			T <sub>D65</sub> (%)	Formate (mm)	Dicken (mm)										
alt	neu				3	4	5	6	8	10	12	15	20	25	
0F00SC	0F00SC	92	2000 x 1500												
			2030 x 1520												
			3000 x 2000												
			3050 x 2030												
weiss			T <sub>D65</sub> (%)	Formate (mm)	Dicken (mm)										
alt	neu				3	4	5	6	8	10	12	15	20	25	
WH02SC	WH02SC	49	2030 x 1520												
			3050 x 2030												
farbig			T <sub>D65</sub> (%)	Formate (mm)	Dicken (mm)										
alt	neu				3	4	5	6	8	10	12	15	20	25	
blau	5H01 SC	5H01 SC	4	2030 x 1520	Farbe läuft aus										
				3050 x 2030	Farbe läuft aus										
creme	1H02 SC	1H02 SC	35	3050 x 2030											
gelb	1H01 SC	1H01 SC	22	3050 x 2030											
grün (silikat)	6C03 SC	6C03 SC	91	3050 x 2030											
grün	6H01 SC	6H01 SC	9	3050 x 2030											
	6H02 SC	6H02 SC	21	3050 x 2030											
orange	2H02 SC	2H02 SC	8	3050 x 2030											
rot	3H01 SC	3H01 SC	3	2030 x 1520											
				3050 x 2030											
schwarz	9H01 SC	9H01 SC	0	2030 x 1520											
				3050 x 2030											
fluoreszierend			T <sub>D65</sub> (%)	Formate (mm)	Dicken (mm)										
alt	neu				3	4	5	6	8	10	12	15	20	25	
orange	2H01 SC	2H01 SC	49	3050 x 2030											
rot	3H02 SC	3H02 SC	22	3050 x 2030											

Mindestmengen, Lieferzeiten und Preise auf Anfrage

## PLEXIGLAS® GS - Massivplatten - SATINICE DC - (beidseitig satiniert)

farblos	T <sub>D65</sub> (%)	Formate (mm)	Dicken (mm)										Format (mm) 3000 x 2000						
			3	4	5	6	8	10	12	15	20	Dicken (mm)							
				25	30	40											25	30	40
crystal      0F00 DC	92	2030 x 1520																	
		3050 x 2030																	
weiss	T <sub>D65</sub> (%)	Formate (mm)	Dicken (mm)										Format (mm) 3000 x 2000						
				3	4	5	6	8	10	12	15	20	Dicken (mm)						
				25	30	40											25	30	40
snow            WH10 DC	67	2030 x 1520																	
		3050 x 2030																	

Mindestmengen, Lieferzeiten und Preise auf Anfrage

# PLEXIGLAS® GS - Massivplatten - SATINICE DC - (beidseitig satiniert)

farbig	T <sub>D65</sub> (%)	Formate (mm)											Formate (mm) 3000 x 2000 Dicken (mm)				
			3	4	5	6	8	10	12	15	20	25	30	40			
carbon	7C17 DC	2	2030 x 1520														
			3050 x 2030														
cherry	3C01 DC	4	2030 x 1520														
			3050 x 2030														
citrus	1C01 DC	75	2030 x 1520														
			3050 x 2030														
ice blue	5H03 DC	57	2030 x 1520														
			3050 x 2030														
ice green (silikatgrün)	6C03 DC	91	2030 x 1520														
			3050 x 2030														
kiwi	6H07 DC	50	2030 x 1520														
			3050 x 2030														
mandarin	2H08 DC	41	2030 x 1520														
			3050 x 2030														
melon red	3H04 DC	53	2030 x 1520														
			3050 x 2030														
orange	2C02 DC	50	2030 x 1520														
			3050 x 2030														
pine	6C01 DC	23	2030 x 1520														
			3050 x 2030														
plum	4H01 DC	38	2030 x 1520														
			3050 x 2030														
sky blue	5C01 DC	5	2030 x 1520														
			3050 x 2030														
strawberry	3C04 DC	19	2030 x 1520														
			3050 x 2030														
terra	8C01 DC	13	3050 x 2030														
<b>NEUE FARBEN</b>																	
peach	8H03 DC	72	3050 x 2030														
chine	8H04 DC	63	3050 x 2030														
apricot	8H05 DC	45	3050 x 2030														
caramelo	8H09 DC	37	3050 x 2030														
fume	7H05 DC	20	3050 x 2030														
lava	7H07 DC	19	3050 x 2030														
asfalto	7H08 DC	6	3050 x 2030														
viento	7H09 DC	38	3050 x 2030														
niebla	7H10 DC	39	3050 x 2030														
gris	7H11 DC	25	3050 x 2030														
graphit	9H02 DC	1	3050 x 2030														
fluoreszierend	T <sub>D65</sub> (%)	Formate (mm)												Formate (mm) 3000 x 2000 Dicken (mm)			
				3	4	5	6	8	10	12	15	20	25	30	40		
grün	6C02 DC	67	3050 x 2030														
orange	2C01 DC	47	3050 x 2030														
rot	3C02 DC	21	3050 x 2030														

Mindestmengen, Lieferzeiten und Preise auf Anfrage

## PLEXIGLAS® GS - Massivplatten - Spezialprodukte

<b>0Z09</b> (lösungsmittelbeständiger)			$T_{D65}$ (%)	Formate (mm)	Dicken (mm)									
alt	neu				3	4	5	6	8	10				
<b>farblos</b>	209	<b>0Z09</b>	92	3050 x 2030										
<b>0Z18</b> (UV-durchlässig)			$T_{D65}$ (%)	Formate (mm)	Dicken (mm)									
alt	neu				3	4	5	6	8	10				
<b>farblos</b>	218	<b>0Z18</b>	92	3050 x 2030										
<b>BLACK &amp; WHITE</b> (im Durchlicht weiss, im Auflicht schwarz)			$T_{D65}$ (%)	Formate (mm)	Dicken (mm)									
alt	neu				3	4	5	6	8	10	12	15	20	
	2425	<b>7H25</b>	12	2030 x 1520 3050 x 2030										
<b>GREY &amp; WHITE</b> (im Durchlicht weiss, im Auflicht grau)			$T_{D65}$ (%)	Formate (mm)	Dicken (mm)									
alt	neu				3	4	5	6	8	10	12	15	20	
	7H01 SC	<b>7H01 SC</b>	24	3050 x 2030										
<b>BLUE &amp; WHITE</b> (im Durchlicht weiss, im Auflicht blau)			$T_{D65}$ (%)	Formate (mm)	Dicken (mm)									
alt	neu				3	4	5	6	8	10	12	15	20	
	5H04	<b>5H04 SC</b>	32	3050 x 2030										
<b>SCHWARZ</b> (IR - durchlässig)			$T_{D65}$ (%)	Formate (mm)	Dicken (mm)									
alt	neu				3	4	5	6	8	10	12	15	20	
	2193	<b>9C20</b>	0	3050 x 2030										

**Mindestmengen, Lieferzeiten und Preise auf Anfrage**

## PLEXIGLAS® GS - Massivplatten - Spezialprodukte

fluoreszierend			T <sub>D65</sub> (%)	Formate (mm)			Dicken (mm)								
alt	neu	3					4	5	6	8	10	12	15	20	
blau	5C50	<b>5C50</b>	84	2030	x	1520									
				3050	x	2030									
gelb	1C50	<b>1C50</b>	88	2030	x	1520									
				3050	x	2030									
grün	2498	<b>6C02</b>	89	2030	x	1520									
				3050	x	2030									
	6C50	<b>6C50</b>	91	3050	x	2030									
orange	2723	<b>2H01</b>	47	2030	x	1520									
				3050	x	2030									
	2465	<b>2C01</b>	59	2030	x	1520									
				3050	x	2030									
2C50	<b>2C50</b>	85	3050	x	2030										
rot	2713	<b>3H02</b>	9	3050	x	2030									
				2030	x	1520									
	2466	<b>3C02</b>	24	3050	x	2030									
				3C50	<b>3C50</b>	85	3050	x	2030						
<b>truLED®</b> (Spezialeinfärbungen für Lichtwerbeanlagen mit LED oder farbigen Leuchtstoffröhren)			T <sub>D65</sub> (%)	vergleichbare Farbe im Auflicht (Standardsorte)			Relative Helligkeit/Leuchtdichte im Vergleich zur Standardsorte (%)					Formate (mm)			
alt	neu	3050 x 2030													
blau	5H60	<b>5H60</b>	7	PLEXIGLAS® GS blau 601			+ 33								
	2921	<b>5H28</b>	13	LED blau, 450 bis 490 nm			+ 152								
gelb	1H70	<b>1H70</b>	22	PLEXIGLAS® GS gelb 370			+ 54								
	1H74	<b>1H74</b>	30	PLEXIGLAS® GS gelb 374			+ 54								
	2919	<b>1H19</b>	46	LED gelb, 570 bis 590 nm			+ 156								
grün	6H71	<b>6H71</b>	16	PLEXIGLAS® GS grün 710			+ 100								
	2918	<b>6H18</b>	20	LED grün, 505 bis 550 nm			+ 218								
orange	2H41	<b>2H41</b>	10	PLEXIGLAS® GS orange 410			+ 100								
rot	3H15	<b>3H15</b>	6	PLEXIGLAS® GS rot 505			+ 50								
	3H68	<b>3H68</b>	8	PLEXIGLAS® GS rot 568			+ 89								
	2920	<b>3H26</b>	15	LED rot, 610 bis 630 nm			+ 256								
weiss	WH72	<b>WH72</b>	35	PLEXIGLAS® GS weiss 072			+ 53								
	2923	<b>WH14</b>	53	LED weiss, sichtbare Wellenlängen			+ 109								

  Mindestmengen, Lieferzeiten und Preise auf Anfrage

# PLEXIGLAS® GS - Massivplatten - Trend Line - (strukturiert, satiniert)

farblos		T <sub>D65</sub> (%)	Formate (mm)			Dicken (mm)		
						4	6	8
0F00 SW		92	3050	x	2030			
0F00 TU		90	3050	x	2030			
farbig		T <sub>D65</sub> (%)	Formate (mm)			Dicken (mm)		
						4	6	8
blau	5H03 SW	68	3050	x	2030			
	5H03 TU	68	3050	x	2030			
grau	7C09 SW	69	3050	x	2030			
	7C09 TU	68	3050	x	2030			
grün	6C12 SW	87	3050	x	2030			
	6C12 TU	84	3050	x	2030			
rot	3C04 SW	22	3050	x	2030			
	3C04 TU	20	3050	x	2030			
kiwi	6H07 SW	87	3050	x	2030			
	6H07 TU	84	3050	x	2030			
pflaume	4H01 SW	22	3050	x	2030			
	4H01 TU	20	3050	x	2030			

Struktur SW - Swing

Struktur TU - Tunis

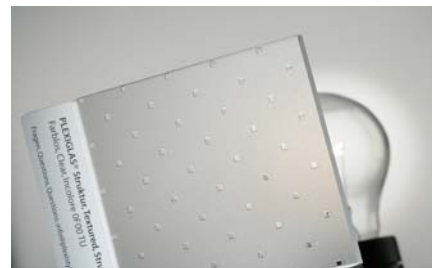

Mindestmengen, Lieferzeiten und Preise auf Anfrage

## PLEXIGLAS® GS - Blöcke - Standardsortiment

farblos		T <sub>D65</sub> (%)	Formate (mm)			Dicken (mm)												
alt	neu					30	35	40	50	60	70	80	90	100	110	120		
222	0F00	> 90	1500	x	1000													
			2000	x	1500													
			3000	x	2000													

## PLEXIGLAS® GS - Blöcke - Sonderproduktion

		Formate (mm)			Dicken (mm)		
farblos 0F00		2000	x	1500	130	-	200
		3000	x	2000			
farblos 0F00	Grossformat	3800	x	1800	30	-	160
		5000	x	2000			
		6000	x	2200			
		6000	x	3000			
farbig	durchsichtig, durchscheinend und fluoreszierend	2000	x	1500	30	-	100
		3000	x	2000			
farblos & farbig	mit besonderen optischen Eigenschaften (Linsen, Prismen)	2000	x	1500			
		3000	x	2000			
farblos & farbig	mit höherer Lösungsmittel- und Chemikalienbeständigkeit	2000	x	1500			
		3000	x	2000			

Mindestmengen, Lieferzeiten und Preise auf Anfrage

# PLEXIGLAS® XT - Massivplatten - farblos - weiss - farbig

farblos		T <sub>D65</sub> (%)	Formate (mm)			Dicken (mm)											
alt	neu					1.5	2	2.5	3	4	5	6	8	10	12	15	20
20070	0A000	92	2050	x	1520												
			3050	x	2050												
			4050	x	2050												
weiss		T <sub>D65</sub> (%)	Formate (mm)			Dicken (mm)											
alt	neu					2	2.5	3	4	5	6	8	10	12	15	20	25
00770	WN770	45	2050	x	1520												
			3050	x	2050												
			4050	x	2050												
00970	WN970	25	2050	x	1520												
			3050	x	2050												
01670	WN670	78	2050	x	1520												
			3050	x	2050												
			4050	x	2050												
02970	WN297	3	2050	x	1520												
			3050	x	2050												
05070	WN070	30	2050	x	1520												
			3050	x	2050												
			4050	x	2050												
05370	WN370	47	3050	x	2050												
farbig		T <sub>D65</sub> (%)	Formate (mm)			Dicken (mm)											
alt	neu					2	2.5	3	4	5	6	8	10	12	15	20	25
blau	60870	5N870	3	2050	x	1520											
				3050	x	2050											
	65370	5N370	5	2050	x	1520											
braun	43470	8A470	64	2050	x	1520											
				3050	x	2050											
	43570	8A570	15	2050	x	1520											
43870	8A870	54	3050	x	2050												
creme	35370	1N370	28	2050	x	1520											
				3050	x	2050											
gelb	35270	1N270	18	3050	x	2050											
				2050	x	1520											
	30870	1N870	24	3050	x	2050											
grau	84670	7A670	72	2050	x	1520											
				3050	x	2050											
grün	75570	6N570	19	2050	x	1520											
				3050	x	2050											
grün (silikat)	6V112	6A112	91	2050	x	1520											
				3050	x	2050											
orange	43170	2N170	6	2050	x	1520											
				3050	x	2050											
rot	57570	3N570	3	2050	x	1520											
				3050	x	2050											
	57670	3N670	2	2050	x	1520											
schwarz	80870	9N870	0	2050	x	1520											
				3050	x	2050											

Mindestmengen, Lieferzeiten und Preise auf Anfrage

## PLEXIGLAS® Massivplatten GALLERY (Optical)

<b>GALLERY XT</b> (UV-undurchlässig für Bildverglasungen)			$T_{D65}$ (%)	Formate (mm)			Dicken (mm)						
	alt	neu					1.5	2	3	4	5	6	8
<b>UV 100</b> (mit glatten Oberflächen)	21570	<b>0A570</b>	92	2050	x	1520							
				3050	x	2050							
<b>UV 100 AR</b> (antireflex)	21570	<b>0A570 AR</b>	92	2050	x	1520							
				3050	x	2050							
<b>0A570 HC</b> (mit einseitig abriebfester Beschichtung)	UV 100	<b>0A570 HC</b>	92	2050	x	1520							
				3050	x	2050							
<b>0A000 HC</b> (mit einseitig abriebfester Beschichtung)	UV 90	<b>0A000 HC</b>	92	2050	x	1520							
				3050	x	2050							
<b>UV 100 MR</b> (mit beidseitig abriebfester Beschichtung)	0A007MR	<b>0B050MR2</b>	92	3048	x	1829							

<b>GALLERY GS</b> (hoher UV-Schutz)			$T_{D65}$ (%)	Formate (mm)			Dicken (mm)				
	alt	neu					3	4	5	6	
<b>farblos</b>	231	<b>0A31</b>	92	2030	x	1520					
				3050	x	2030					

### GALLERY - Produkte für Bildverglasungen

**Mindestmengen, Lieferzeiten und Preise auf Anfrage**

# PLEXIGLAS® XT - Massivplatten - strukturiert - Classic Line

farblos		T <sub>D65</sub> (%)	Formate (mm)			Dicken (mm)				
alt	neu					3	4	5	6	8
20070 B	0A000 B	92	3050	x	1650					
20070 CL	0A000 CL	92	3050	x	1650					
20070 E	0A000 E	92	2050	x	1520					
			3050	x	2050					
20070 P	0A000 P	91	2050	x	1650					
20070 R	0A000 R	92	2050	x	1650					
20070 TK	0A000 TK	92	2050	x	1520					
			3050	x	2050					
20070 W	0A000 W	91	2050	x	1650					
20070 Z	0A000 Z	92	2500	x	1650					
			2050	x	1650					

farbig		T <sub>D65</sub> (%)	Formate (mm)			Dicken (mm)					
alt	neu					3	4	5	6	8	
braun	43470 CL	8A470 CL	64	3050	x	1650					
	43470 E	8A470 E	64	2050	x	1520					
				3050	x	2050					
	43470 TK	8A470 TK	64	2050	x	1520					
			3050	x	2050						
grau	7A007 E	7A007 E	54	3050	x	2050					

RADIANT		T <sub>D65</sub> (%)	Formate (mm)			Dicken (mm)					
alt	neu					3					
rainbow		0A008 W	13	3050	x	1300					
		0A008 R									
		0A008 Z									

Mindestmengen, Lieferzeiten und Preise auf Anfrage

**B - Borke einseitig**



**CL - gekräuselt beidseitig**



**E - Eiskristall einseitig**



**P - Perle einseitig**



**R - Rippe einseitig**



**TK - Tropfen/Karo beidseitig**



**W - Wabe einseitig**



**Z - Pyramide fein einseitig**



**W - Wabe einseitig RADIANT**

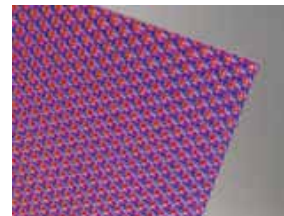

## PLEXIGLAS® XT - Massivplatten - SATIN ICE

farblos	T <sub>D65</sub> (%)	Formate (mm)			Dicken (mm)								
					1.5	2	2.5	3	4	5	6	8	10
0D010 DF	82	2050	x	1520									
		3050	x	2050									

Mindestmengen, Lieferzeiten und Preise auf Anfrage

# PLEXIGLAS® XT - Massivplatten - Spezialprodukte

RADIANT (alle Farben des Regenbogens)			T <sub>D65</sub> (%)	Formate (mm)		Dicken (mm)						
alt	neu	3										
rainbow	0A008RT	0A008RT	13	2438	x	1219						
SPIEGEL			T <sub>D65</sub> (%)	Formate (mm)		Dicken (mm)						
alt	neu	2				3	4	5	6			
farblos	2925	0Z025	0	3050	x	2050						
gold	2927	1Z027	0	3050	x	2050						
STERLING (für Schilder, Dekorationen, Leuchtdisplays)			T <sub>D65</sub> (%)	Formate (mm)		Dicken (mm)						
alt	neu	2				3	4	5	6			
gold - farblos	2M801 C1	2M801 C1	22	3050	x	2050						
silber - schwarz - silber	7M802 C2	7M802 C2	0	3050	x	2050						
HEATSTOP (starke Minderung der Wärmeeinstrahlung)			T <sub>D65</sub> (%)	Formate (mm)		Dicken (mm)						
alt	neu	2.5				3	4	5	6			
opal	WZ001	WZ001	45	3050	x	2050						
RP (für Rückprojektionsbildschirme, antireflex, kratzunempfindlich, mit hoher Helligkeit, hohem Kontrast, grossem Sichtwinkelbereich, ohne Farbverfälschung, ohne "hot spot")			T <sub>D65</sub> (%)	Formate (mm)		Dicken (mm)						
alt	neu	3										
grau		99561 RP		3050	x	2050						
CRYSTAL ICE SC (einseitig satiniert) (für Schilder, Dekorationen, Displays)			T <sub>D65</sub> (%)	Formate (mm)		Dicken (mm)						
alt	neu	2				3	4	5	6			
farblos	0M001	0M001 SC	92	3050	x	2050						
weiss	WM500	WM500 SC	73	3050	x	2050						
schwarz	9M802	9M802 SC	0	3050	x	2050						
CRYSTAL ICE DC (beidseitig satiniert) (für Schilder, Dekorationen, Displays)			T <sub>D65</sub> (%)	Formate (mm)		Dicken (mm)						
alt	neu	2				3	4	5	6			
farblos	0M001	0M001 DC	92	3050	x	2050						
weiss	WM500	WM500 DC	73	3050	x	2050						
schwarz	9M802	9M802 DC	0	3050	x	2050						
MULTICOLOR XT 9M804 C1 ZARGENPLATTE für Leuchtschriften			T <sub>D65</sub> (%)	Formate (mm)		Dicken (mm)						
alt	neu	3 5										
weiss/schwarz/farblos		9M804 C1	0	2050	x	1520						
				3050	x	2050						

Radiant

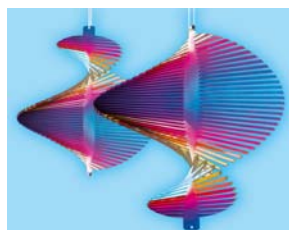

Sterling



Crystal Ice



Mindestmengen, Lieferzeiten und Preise auf Anfrage

## PLEXIGLAS® Massivplatten - Spezialprodukte

EndLighten - extrudierte Sorten (für Kantenbeleuchtung)			T <sub>D65</sub> (%)	Formate (mm)	Dicken (mm)									
Extrudierte Sorten	alt	neu			3	4	5	6	8	10	12	15	20	
farblos	0N001 L	0N001	91	2050 x 1520										
				3050 x 2050										
	0N002 XL	0N002	91	2050 x 1520										
				3050 x 2050										
	0N003 XXL	0N003	91	2050 x 1520										
				3050 x 2050										

### NEU

EndLighten T - gegossene Sorten (für Kantenbeleuchtung)			T <sub>D65</sub> (%)	Formate (mm)	Dicken (mm)									
Gegossene Sorten	alt	neu			3	4	5	6	8	10	12			
farblos		0F10SM	92	2030 x 1520										
				3050 x 2030										
		0F11L	92	2030 x 1520										
				3050 x 2030										
		0F12XL	92	2030 x 1520										
				3050 x 2030										
		0F13XXL	92	2030 x 1520										
				3050 x 2030										

ALU - Lichtisolierband für EndLighten zur Kantenabklebung			Rollenlänge m	Breiten (mm)									
				6	8								
Aluminium selbstklebend			66										

## PLEXIGLAS® XT Massivplatten - Hi-Gloss

Hi-Gloss - C1 (mit einseitig extrem hochglänzender Oberfläche)			T <sub>D65</sub> (%)	Formate (mm)	Dicken (mm)									
Extrudierte Sorten	alt	neu			2	3	4	5	6	8				
weiss		WM596C1		3050 x 2050										
schwarz		9M871C1		3050 x 2050										
rot		3M571C1		3050 x 2050										
silber		7M801C1		3050 x 2050										
lemon		1M800C1		3050 x 2050										
ocean		5M800C1		3050 x 2050										
silber-weiss		7M501C1		3050 x 2050										
anthrazit		7M896C1		3050 x 2050										
espresso		8M800C1		3050 x 2050										

Hi-Gloss - C2 (mit beidseitig extrem)			T <sub>D65</sub>	Forma	Dic									
Extrudierte Sorten	alt	neu			2	3	4	5	6	8				
schwarz		9M870C2		3050 x 2050										
silber		7M503C2		3050 x 2050										

Mindestmengen, Lieferzeiten und Preise auf Anfrage

## PLEXIGLAS® XT - Massivplatten - mit DEKOR

BRUSHED ALUMINIUM	T <sub>D65</sub> (%)	Formate (mm)			Dicken (mm)			
					4	6	8	10
9AD01 ME	0	3050	x	1400				

FINE CARBON	T <sub>D65</sub> (%)	Formate (mm)			Dicken (mm)			
					6	8	10	
9AD20 CB	0	3050	x	1400				

FLORAL SILVER	T <sub>D65</sub> (%)	Formate (mm)			Dicken (mm)			
					8	10		
9AD40 FL	0	3050	x	1400				

FLORAL NIGHT	T <sub>D65</sub> (%)	Formate (mm)			Dicken (mm)			
					8	10		
9AD50 FL		3050	x	1400				

Mindestmengen und Lieferzeiten auf Anfrage.

BRUSHED ALUMINIUM	FINE CARBON	FLORAL SILVER	FLORAL NIGHT
			

WENGE	T <sub>D65</sub> (%)	Formate (mm)			Dicken (mm)			
					4	6	8	
8AD70 WD	0	3050	x	1400				

Mindestmengen und Lieferzeiten auf Anfrage.

WENGE

## PLEXIGLAS® XT - Massivplatten - RESIST - (schlagzäh)

farblos			T <sub>D65</sub> (%)	Formate (mm)			Dicken (mm)								
alt	neu	2					3	4	5	6	8	10	12	15	
RESIST 45	03926	0RA45	91	3050	x	2050									
RESIST 65	03922	0RA65	91	3050	x	2050									
RESIST 75	03921	0RA75	91	2050	x	1520									
				3050	x	2050									
RESIST 100	03923	0RA00	91	2050	x	1520									
				3050	x	2050									

weiss			T <sub>D65</sub> (%)	Formate (mm)			Dicken (mm)								
alt	neu	2					3	4	5	6	8	10	12	15	
RESIST 65	W6522	WRN65	30	3050	x	2050									
RESIST 75	W5021	WRN75	30	3050	x	2050									

**Vergleichsdiagramm der Schlagzähigkeiten**

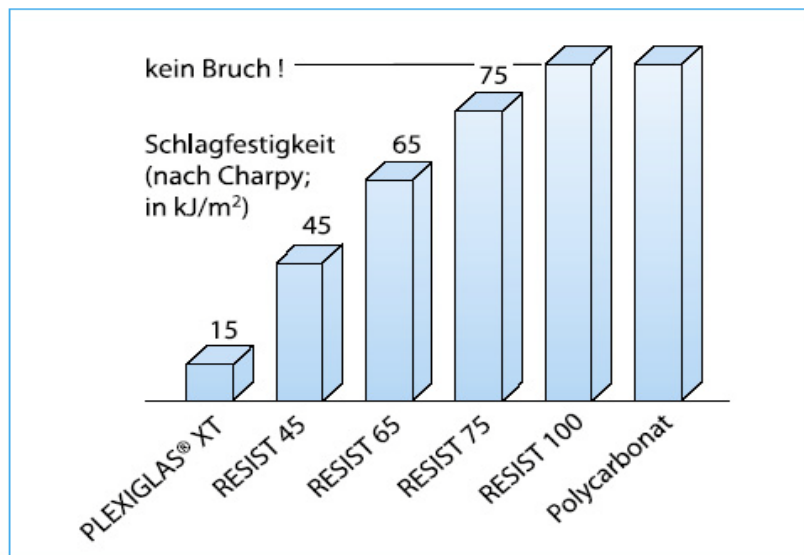

## PLEXIGLAS® GS - Massivplatten - RESIST HP - (schlagzäh)

farblos			T <sub>D65</sub> (%)	Formate (mm)			Dicken (mm)						
alt	neu	3					4	5	6	8	10		
farblos	0F01	0R01	92	3050	x	2030							
gelb	1C02	1R02	63	3050	x	2030							
orange	2H06	2R06	13	3050	x	2030							
orange	2C78	2R78	39	3050	x	2030							
rot	3C03	3R03	4	3050	x	2030							
rot	3C09DC	3R09DC	23	3050	x	2030							
violett	4C04	4R04	9	3050	x	2030							
blau	5C04	5R04	5	3050	x	2030							
grün	6C10	6R10	47	3050	x	2030							
grau	7C04	7R04	28	3050	x	2030							
grau	7C05	7R05	0	3050	x	2030							
grau	7C06	7R06	38	3050	x	2030							
grau	7C07	7R07	37	3050	x	2030							
schwarz	9H11	9R11	0	3050	x	2030							

Mindestmengen, Lieferzeiten und Preise auf Anfrage

# PLEXIGLAS® GS - Rohre - gegossen

farblos (232) 0F32

Durchmesser (mm)		Wanddicke (mm)	Lieferlängen (mm)			Toleranzen (mm)			Gewicht (kg/m)
aussen	innen		2100	2200	3100	Wanddicke	aussen Ø	Länge	
300	288	6	1			+/-1	+/-0,9	+5/-0	6,59
	290	5	1		1				5,51
	292	4	1						4,43
457	441	8	1			+/-1	+/-1,4	+5/-0	13,43
	445	6	1						10,12
	447	5	1						8,45
	449	4	1						6,77
650*	634	8		1		+/-1	+/-2,0	+5/-0	19,20
	638	6		1					14,45
	640	5		1					12,06

\* gelber Kanteneindruck möglich

# PLEXIGLAS® XT - Rohre - extrudiert

farblos (29070) 0A070

Durchmesser (mm)		Wanddicke (mm)	Lieferlängen (mm)		Toleranzen (mm)			Gewicht (kg/m)
aussen	innen		2000	4000	Wanddicke	aussen Ø	Länge	
5	3	1		50	+/-0,20	+/- 0,3	-0/+5	0,015
6	3,5	1,25		50	+0,20	+/-0,3	-0/+5	0,022
6,5	4	1,25		50	+0,20	+/-0,3	-0/+5	0,025
7	5	1		50	+0,20	+/-0,3	-0/+5	0,022
8	4	2		50	+0,30	+/-0,3	-0/+5	0,045
10	4	3		50	+/-0,30	+/-0,3	-0/+5	0,078
	6	2	+/-0,25		0,060			
	7	1,5	+/-0,20		0,048			
12	6	3		50	+/-0,30	+/-0,3	-0/+5	0,101
	8	2	+/-0,25		0,075			
	10	1	+/-0,20		0,041			
13	9	2		50	+/-0,25	+/-0,3	-0/+5	0,082
	10	1,5						0,064
15	10	2,5		50	+/-0,30	+/-0,3	-0/+5	0,117
	11	2	+/-0,25		0,097			
	13	1	+/-0,20		0,052			
16	12	2		50	+/-0,25	+/-0,3	-0/+5	0,105
20	14	3		25	+/-0,30	+/-0,3	-0/+5	0,191
	16	2	+/-0,25		0,135			
	18	1	+/-0,20		0,071			
25	19	3		25	+/-0,30	+/-0,3	-0/+5	0,247
	21	2	+/-0,25		0,172			
30	20	5		10	+/-0,40	+/-0,5	-0/+5	0,467
	22	4	+/-0,35		0,389			
	24	3	+/-0,30		0,303			
	26	2	+/-0,25		0,209			
38	32	3		10	+/-0,30	+/-0,5	-0/+5	0,392
40	30	5		10	+/-0,40	+/-0,5	-0/+5	0,654
	32	4	+/-0,35		0,538			
	34	3	+/-0,30		0,415			
	36	2	+/-0,25		0,284			
50	40	5		6	+/-0,40	+/-0,5	-0/+5	0,841
	42	4	+/-0,35		0,688			
	44	3	+/-0,30		0,527			
	46	2	+/-0,25		0,359			
60	50	5		6	+/-0,40	+/-0,6	-0/+5	1,028
	52	4	+/-0,35		0,837			
	54	3			0,639			
	56	2	+/-0,25		0,433			
70	60	5		4	+/-0,40	+/-0,7	-0/+5	1,214
	62	4			0,986			
	64	3	+/-0,35		0,751			
80	70	5		4	+/-0,45	+/-0,8	-0/+5	1,401
	72	4	+/-0,40		1,136			
	74	3	+/-0,35		0,863			
90	80	5		4	+/-0,40	+/-0,9	-0/+5	1,588
	82	4			1,285			
	84	3	+/-0,35		0,975			
100	90	5		3	+/-0,45	+/-1,0	-0/+5	1,775
	92	4	+/-0,40		1,435			
	94	3	+/-0,35		1,087			

# PLEXIGLAS® XT - Rohre - extrudiert

farblos (29070) 0A070

Durchmesser (mm)		Wanddicke (mm)	Lieferlängen (mm)		Toleranzen (mm)			Gewicht (kg/m)
aussen	innen		2000	4000	Wanddicke	aussen Ø	Länge	
110	100	5		3	+/-0,45	+/-1,1	-0/+5	1,962
	104	3			+/-0,35			1,199
120	110	5		3	+/-0,45	+/-1,2	-0/+5	2,149
	114	3			+/-0,35			1,312
133	123	5		2	+/-0,50	+/-1,3	-0/+5	2,391
	127	3			+/-0,35			1,457
150	140	5		2	+/-0,50	+/-1,5	-0/+5	2,709
	142	4			+/-0,45			2,182
	144	3			+/-0,40			1,648
180	172	4		2	+/-0,45	+/-1,5	-0/+5	2,631
200	190	5		1	+/-0,55	+/-2,0	-0/+5	3,643
	192	4			+/-0,50			2,929
	194	3			+/-0,40			2,208
230	220	5		1	+/-0,55	+/-2,0	-0/+5	4,206
	222	4			+/-0,50			3,380
250	240	5		1	+/-0,55	+/-2,0	-0/+5	4,580
	242	4			+/-0,50			3,679
300	290	5		1	+/-0,65	+/-5,0	-0/+5	5,511
	292	4			+/-0,55			4,424
400	390	5	1		+/-0,65	+/-5,0	-0/+5	7,383
	392	4			+/-0,55			5,922
450	440	5	1		+/-0,65	+/-6,0	-0/+5	8,318
	442	4			+/-0,55			6,669
500	490	5	1		+/-0,65	+/-6,0	-0/+5	9,253
	492	4			+/-0,55			7,417

weiss (05370) WN370

Durchmesser (mm)		Wanddicke (mm)	Lieferlängen (mm)		Toleranzen (mm)			Gewicht (kg/m)
aussen	innen		2000	4000	Wanddicke	aussen Ø	Länge	
150	144	3			+/-0,40	+/-1,5	-0/+5	1,648
200	192	4			+/-0,50	+/-2,0	-0/+5	2,929
	194	3			+/-0,40			2,208

SATIN ICE 0D010 DF

Durchmesser (mm)		Wanddicke (mm)	Lieferlängen (mm)		Toleranzen (mm)			Gewicht (kg/m)
aussen	innen		2000	4000	Wanddicke	aussen Ø	Länge	
50	44	3		6	+/-0,30	+/-0,80	-0/+5	0,527
60	54	3		6	+/-0,35	+/-0,80	-0/+5	0,639
70	64	3		4	+/-0,35	+/-0,80	-0/+5	0,751
80	74	3		4	+/-0,35	+/-0,90	-0/+5	0,863
90	84	3	7	4	+/-0,35	+/-0,90	-0/+5	0,975
100	94	3		3	+/-0,35	+/-1,2	-0/+5	1,087
150	144	3		2	+/-0,40	+/-1,5	-0/+5	1,648
200	194	3		1	+/-0,40	+/-2,0	-0/+5	2,208

Mindestmengen, Lieferzeiten und Preise auf Anfrage

**PLEXIGLAS® GS - Rundstäbe - farblos - poliert - gegossen**

(233) 0F00	Länge (mm)	Durchmesser (mm)		Toleranzen (mm)		Gewicht (kg/100m)
				Ø	Länge	
	2000	15		+/-0,2	-0/+100	21,03
		18				30,28
		20				37,38
(222) 0F00	Länge (mm)	Durchmesser (mm)		Toleranzen (mm)		Gewicht (kg/100m)
	2000	25		+/-0,2	-0/+100	58,41
		30				84,12
		35				114,49
		40				149,54
		50	2	+/-1,0		233,66
		60	1			336,46
		70	1			457,97
(221) 0F00	Länge (mm)	Durchmesser (mm)		Toleranzen (mm)		Gewicht (kg/100m)
	2000	80	1	+/-0,1	-0/+100	598,16
		90	1			757,05
		100	1			934,62

**PLEXIGLAS® GS - Vierkantstäbe - farblos - poliert - gegossen**

(233) 0F00	Länge (mm)	Abmessung (mm)		Toleranzen (mm)		Gewicht (kg/100m)
				Dicke	Länge	
	2000	10 x 10		+/-0,4	-0/+100	11,90
		12 x 12				17,14
		15 x 15				26,78
		20 x 20				47,60
(222) 0F00	Länge (mm)	Abmessung (mm)		Toleranzen (mm)		Gewicht (kg/100m)
	2000	25 x 25		+/-0,4	-0/+100	74,38
		30 x 30				107,10
		40 x 40	2			190,40
		50 x 50	2			297,50

**PLEXIGLAS® XT Rundstäbe - farblos - extrudiert**

(29070) 0A000	Länge (mm)	Durchmesser (mm)		Toleranzen (mm)		Gewicht (kg/100m)		
				Ø	Länge			
	2000	2		+/-0,2	-0/+40	0,374		
		3				0,841		
		4				1,495		
		5				2,337		
		6				3,365		
		7				4,580		
		8				5,982		
		10				9,346		
		12				13,459		
		15		+/-0,3	-0/+15	21,030		
		20				37,366		
		25				58,414		
		30				84,116		
		40				149,540		
		50	2			233,660		
		60	2	+/-0,7	336,455			
		EndLighten 0N001 L 0N002 XL	Länge (mm)	Durchmesser (mm)		Toleranzen (mm)		Gewicht (kg/100m)
			2000	20		+/-0,3	-0/+15	37,366
40	5			+/-0,6	149,540			

## PLEXIGLAS® XT - Wellplatten - extrudiert, schlagzäh

RESIST WP 76/18				Dicke (mm)	Breite (mm)	Längen (mm)			T <sub>D65</sub> (%)	Gewicht (kg/m <sup>2</sup> )				
alt	neu	Struktur	kürzere Längen			6000	7000							
farblos	0A001	<b>0RW01</b>	Glatt	ca. 3	1045	als Zuschnitt					89	4.0		
	0A001C	<b>0RW01 C</b>	Gekräuselt	ca. 3	1045									88
	0A001W	<b>0RW01 W</b>	Wabe	ca. 3	1045									89
braun	8A003C	<b>8RW03 C</b>	Gekräuselt	ca. 3	1045	als Zuschnitt					75	4.0		
	8A001W	<b>8RW01 W</b>	Wabe	ca. 3	1045									55
grau		<b>7RW01</b>	Glatt	ca. 3	1045	als Zuschnitt					45	4.0		
		<b>7RW01 C</b>	Gekräuselt	ca. 3	1045									
		<b>7RW01 W</b>	Wabe	ca. 3	1045									

RESIST HEATSTOP WP 76/18				Dicke (mm)	Breite (mm)	Längen (mm)										T <sub>D65</sub> (%)	Gewicht (kg/m <sup>2</sup> )	
(Reduktion der Raumaufheizung durch Sonneneinstrahlung ca. 50 %)						2000	2500	3000			3500	4000	5000	6000	7000			
alt	neu	Struktur																
opal	WZ002	<b>WZ002</b>	Glatt	ca. 3	1045												52	4.0
cool blue		<b>WZ006</b>	Glatt	ca. 3	1045												22	4.0

Zubehör zu WP76/18	Einzelstücke	
Orkan Kalotten OK-W		

RESIST WP 130/30				Dicke (mm)	Breite (mm)	Längen (mm)					T <sub>D65</sub> (%)	Gewicht (kg/m <sup>2</sup> )	
alt	neu	Struktur	2000			2500			3300				
farblos	0A001	<b>0RW01</b>	Glatt	ca. 3	1000							89	4.15
	0A001W	<b>0RW01 W</b>	Wabe	ca. 3	1000							89	
RESIST WP 177/51				Dicke (mm)	Breite (mm)	Längen (mm)					T <sub>D65</sub> (%)	Gewicht (kg/m <sup>2</sup> )	
alt	neu	Struktur	2000			2500		3100	3300				
farblos	0A001	<b>0RW01</b>	Glatt	ca. 3	920							89	4.3
	0A001W	<b>0RW01 W</b>	Wabe	ca. 3	920							89	

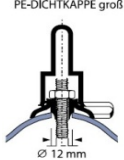
Zubehör zu WP 130/30 und 177/51	Beutel à 100 Stück	
Dichtkappen gross		

Mindestmengen, Lieferzeiten und Preise auf Anfrage

## PLEXIGLAS® XT - Stegplatten - extrudiert

SDP RESIST AAA - Anti Algen				Dicke (mm)	Steg-abstand (mm)	Breite (mm)	Längen (mm)								T <sub>D65</sub> (%)	k-Wert (W/m2K)	Gewicht (kg/m2)		
alt	neu	Eigen-schaft	2000				2500	3000	3500	4000	5000	6000	7000						
farblos	00721	0RS21	no drop	8	16	1200									84	3.4	3.2		
	00721	0RS22	AAA	16	32	980	als Zuschnitt									83	2.5	4.7	
	00721C	0RS22 C	Gekräuselt AAA	16	32	1200													83
weiss	W1621	WRS22	AAA	16	32	980	als Zuschnitt									74	2.5	4.7	
		7RS22	AAA	16	32	1200													45
braun	83421C		Gekräuselt	16	32	980	Artikel läuft aus							52	2.5	4.7			
SDP 16 ALLTOP (UV-durchlässig)				Dicke (mm)	Steg-abstand (mm)	Breite (mm)	Längen (mm)					T <sub>D65</sub> (%)	k-Wert (W/m2K)	Gewicht (kg/m2)					
alt	neu	Eigen-schaft	Kürzere Längen				6000	7000											
farblos	29080	29080	ALLTOP	16	64	980	als Zuschnitt								91	2.5	5.0		
				16	64	1200													
SDP HEATSTOP RESIST (Reduktion der Raumaufheizung durch Sonneneinstrahlung ca. 50 %)				Dicke (mm)	Steg-abstand (mm)	Breite (mm)	Längen (mm)								T <sub>D65</sub> (%)	k-Wert (W/m2K)	Gewicht (kg/m2)		
alt	neu	Eigen-schaft	2000				2500	3000	3500	4000	5000	6000	7000						
opal	WR004	WR004	no drop	8	16	1200									62	3.4	3.2		
	WR004	WR004	no drop	16	32	980										50	2.5	4.7	
				16	32	1200													
cool blue		WZ007	no drop	16	32	980										20	2.5	4.7	
				16	32	1200													
S3P 16 RESIST				Dicke (mm)	Steg-abstand (mm)	Breite (mm)	Längen (mm)					T <sub>D65</sub> (%)	k-Wert (W/m2K)	Gewicht (kg/m2)					
alt	neu	Eigen-schaft	Kürzere Längen				5000	6000	7000										
farblos	0R004N	0R004	no drop	16	24	980	als Zuschnitt								80	2.4	3.0		
				16	24	1200													
weiss	WR011	WR011		16	24	980	als Zuschnitt								76	2.4	3.0		
				16	24	1200													
S4P 32 RESIST				Dicke (mm)	Steg-abstand (mm)	Breite (mm)	Längen (mm)								T <sub>D65</sub> (%)	k-Wert (W/m2K)	Gewicht (kg/m2)		
alt	neu	Eigen-schaft	2000				2500	3000	3500	4000	5000	6000	7000						
farblos	00721	00721	no drop	32	32	1230	als Zuschnitt									76	1.6	6.0	
	00721C	00721 C	Gekräuselt	32	32	1230													
weiss	WA012	WA012	no drop	32	32	1230										64	1.6	6.0	
grau		7RS22	no drop	32	32	1230													44
S4P HEATSTOP RESIST (Reduktion der Raumaufheizung durch Sonneneinstrahlung ca. 60 %)				Dicke (mm)	Steg-abstand (mm)	Breite (mm)	Längen (mm)								T <sub>D65</sub> (%)	k-Wert (W/m2K)	Gewicht (kg/m2)		
alt	neu	Eigen-schaft	2000				2500	3000	3500	4000	5000	6000	7000						
cool blue		WZ008	no drop	32	32	1230										20	1.6	6.0	
opal	WA013	WA013	no drop	32	32	1230													40

Mindestmengen, Lieferzeiten und Preise auf Anfrage

# MAKROLON® - Stegplatten

Stegdoppelplatten SDP			Dicke (mm)	Steg-abstand (mm)	Breite (mm)	Längen (mm)				T <sub>D65</sub> (%)	k-Wert (W/m <sup>2</sup> K)	Gewicht (kg/m <sup>2</sup> )
						4000	5000	6000	7000			
farblos	1099		4	6	2100					79	4.1	0.8
	1099		6	6	2100					79	3.6	1.3
	4099	(longlife / no drop)	6	10.5	2100					80	3.6	1.3
	1099		8	10.5	2100					81	3.3	1.5
	4099	(longlife / no drop)	8	10.5	2100					80	3.3	1.5
	1099		10	10.5	2100					80	3.1	1.7
	4099	(longlife / no drop)	10	10.5	2100					80	3.1	1.7
weiss	1125		4	6	2100					28	4.1	0.8
	1146		4	6	2100					77	4.1	0.8
	1125		6	6	2100					21	3.6	1.3
	1146		6	6	2100					77	3.6	1.3
	1125		8	10.5	2100					21	3.3	1.5
	1146		8	10.5	2100					78	3.3	1.5
	1125		10	10.5	2100					19	3.1	1.7
	1146		10	10.5	2100					70	3.1	1.7
IQ-Relax	1140	(hitzereduzierend)	10	10.5	2100					70	3.1	1.7
blau	1545		6	6	2100					42	3.6	1.3
	1545		8	10.5	2100					44	3.3	1.5
	1545		10	10.5	2100					42	3.1	1.7
bronze	1850		6	6	2100					59	3.6	1.3
	1850		8	10.5	2100					61	3.3	1.5
	1850		10	10.5	2100					56	3.1	1.7
grün	1650		6	6	2100					55	3.6	1.3
	1650		8	10.5	2100					58	3.3	1.5
	1650		10	10.5	2100					54	3.1	1.7

  

Stegdreifachplatten S3P			Dicke (mm)	Steg-abstand (mm)	Breite (mm)	Längen (mm)				T <sub>D65</sub> (%)	k-Wert (W/m <sup>2</sup> K)	Gewicht (kg/m <sup>2</sup> )
						4000	5000	6000	7000			
farblos	1099		16	16	980					74	2.4	2.8
		1200										
		2100										
farblos	4099	(longlife / no drop)	16	16	980					72	2.4	2.8
		1200										
		2100										
weiss	1146		16	16	980					56	2.4	2.8
		1200										
		2100										
	4145	(longlife / no drop)	16	16	980					51	2.4	2.8
		1200										
		2100										
4146	(longlife / no drop)	16	16	980					56	2.4	2.8	
	1200											
	2100											
bronze	1850		16	16	980					46	2.4	2.8
		1200										
		2100										
	4850	(longlife / no drop)	16	16	2100					46	2.4	2.8

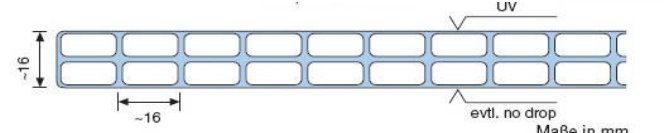
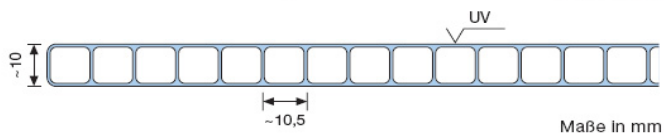
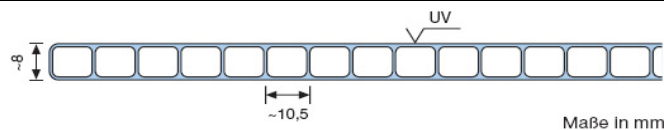
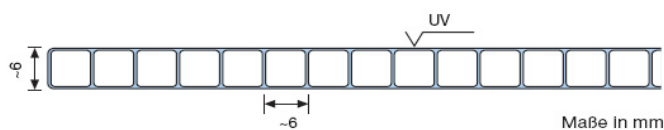

# MAKROLON® - Stegplatten ab Lieferwerk

Stegdreifachplatten X3P16 (X - Struktur)		Dicke (mm)	Steg-abstand (mm)	Breite (mm)	Längen (mm)	T <sub>D65</sub> (%)	k-Wert (W/m2K)	Gewicht (kg/m2)
farblos	1099	16	25	980 bis 2100	bis 15'000	66	2.0	2.5
weiss	1146					54		
IQ-Relax	1140 (hitzereduzierend)					50		
blau	1545					32		
bronze	1850					40		
grün	1650					40		

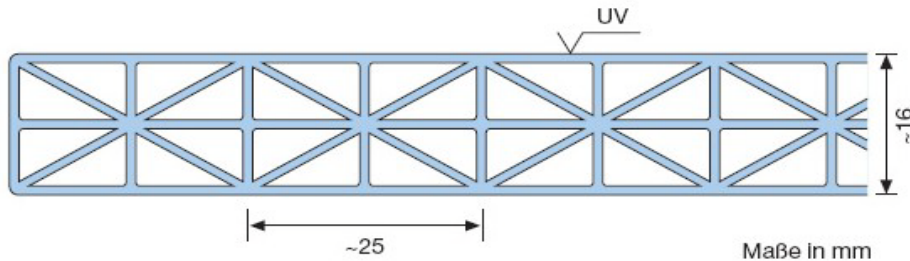

Stegfünffachplatte 5M		Dicke (mm)	Steg-abstand (mm)	Breite (mm)	Längen (mm)	T <sub>D65</sub> (%)	k-Wert (W/m2K)	Gewicht (kg/m2)
farblos	1099	25 /	20	980 bis 2100	bis 6'000	48	1.3	3.4
weiss	1146	32 /				38	1.1	3.7
IQ-Relax	1140 (hitzereduzierend)	40				30	1.0	4.2

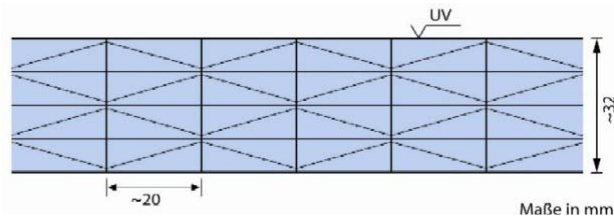

Stegsechfachplatten S6P		Dicke (mm)	Steg-abstand (mm)	Breite (mm)	Längen (mm)	T <sub>D65</sub> (%)		k-Wert (W/m2K)	Gewicht (kg/m2)
farblos	1099	16 und 20	20	980 bis 2100	2'000 bis 11'000	16	20	1.82 und 1.67	2.8 und 3.1
weiss	1146					59	58		
IQ-Relax	1140 (hitzereduzierend)					42	45		
bronze	1850					46	34		

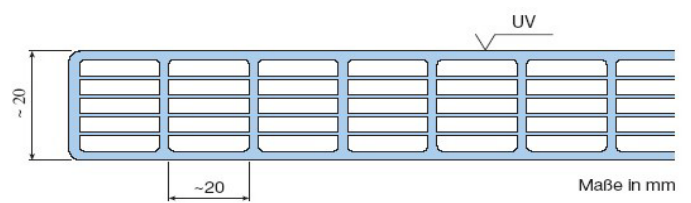
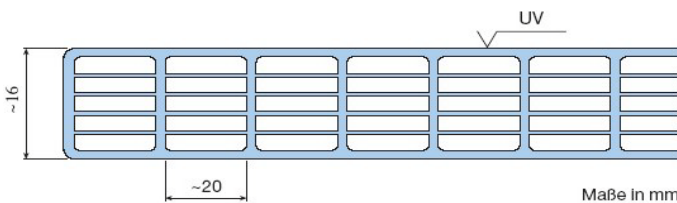

Mindestmengen, Lieferzeiten und Preise auf Anfrage

## PROFI Montageprofile für Stegplatten

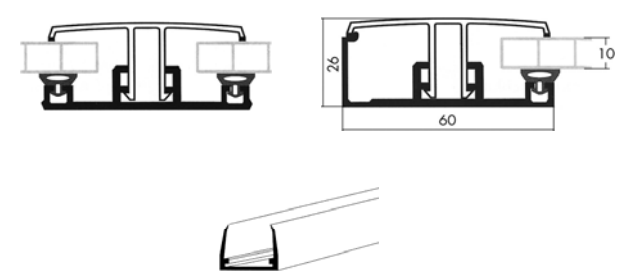
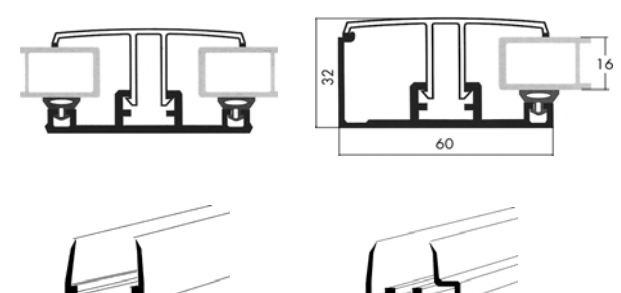
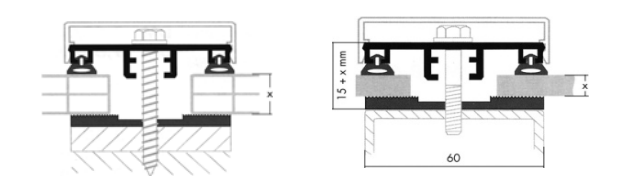
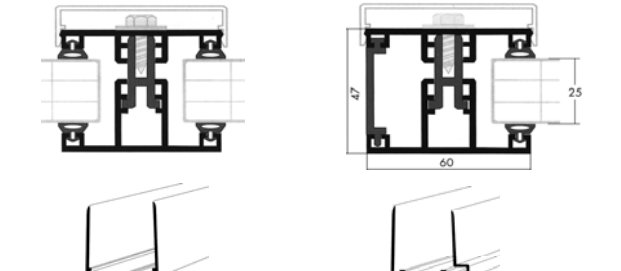
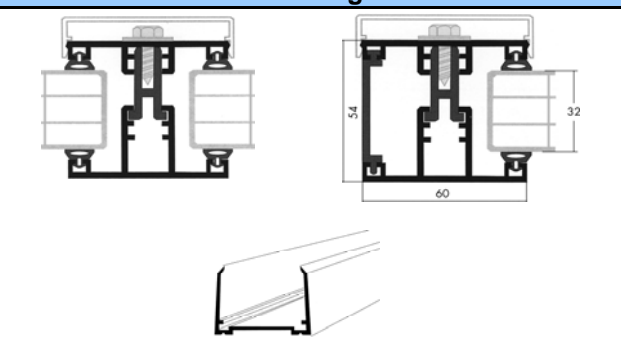
Klemm-Profi 10 für SDP 10 mm	Längen (mm)					Zeichnungen	
			2100	6000	7000		
Alu-Ober-/Unterprofil							
Alu-Randprofil 10							
PVC-Klemmprofil							
Alu-Abschlussprofil 10							
							
Klemm-Profi 16 für SDP & S3P 16 mm	Längen (mm)					Zeichnungen	
		980	1200	2100	6000	7000	
Alu-Ober-/Unterprofil							
Alu-Randprofil 16							
PVC-Klemmprofil							
Alu-Abschlussprofil 16							
Alu-Abschlussprofil 16 T							
							
Schraub-Profi (für Massiv- & Stegplatten)	Längen (mm)					Zeichnungen	
			60m	6000	7000		
Alu-Ober-/Unterprofil							
Dichtband EPDM							
Alu-Deckprofil							
							
Thermo-Profi 25 für Stegplatten 25 mm	Längen (mm)					Zeichnungen	
		980		6000	7000		
Alu-Unterprofil 25/32							
Alu-Deckprofil							
Alu-Abschlussprofil 25							
Alu-Abschlussprofil 25 T							
							
Thermo-Profi 32 für Stegplatten 32 mm	Längen (mm)					Zeichnungen	
			1230	6000	7000		
Alu-Unterprofil 25/32							
Alu-Deckprofil							
Alu-Abschlussprofil 32							
							

## Zubehör zu Montageprofilen für Stegplatten

		zu Klemm-Profi 10 (für 10 mm dicke Stegplatten)	zu Klemm-profi 16 (für 16 mm dicke Stegplatten)	zu Schraub-Profi (für alle Massiv- & Stegplatten)	zu Thermo-Profi 16 (für 16 mm dicke Stegplatten)	zu Thermo-Profi 25 (für 25 mm dicke Stegplatten)	zu Thermo-Profi 32 (für 32 mm dicke Stegplatten)
<b>Alu-Abschlusswinkel KP10</b>		✓					
<b>Alu-Abschlusswinkel KP16</b>			✓				
<b>Alu-Abschlusswinkel TP16</b>	Einzelstücke				✓		
<b>Alu-Abschlusswinkel TP25</b>						✓	
<b>Alu-Abschlusswinkel TP32</b>							✓
<b>Alu-Klebeband 50</b> (Breite 50 mm)	Rolle à 50 m	✓	✓	✓	✓	✓	✓
<b>Alu-Wandprofil inkl. 1 Dichtung</b>	Länge 6000 mm	✓	✓	✓	✓	✓	✓
<b>Aquarium HpAq</b> (Silikonkautschuk farblos)	Kartusche à 310 ml	✓	✓	✓	✓	✓	✓
<b>PVC-Kammerprofil 16</b> (weiss)	Länge 3500 mm		✓		✓		
<b>VA-Schrauben 6,5 x 25 mm</b>	Karton à 50 Stück				✓	✓	✓

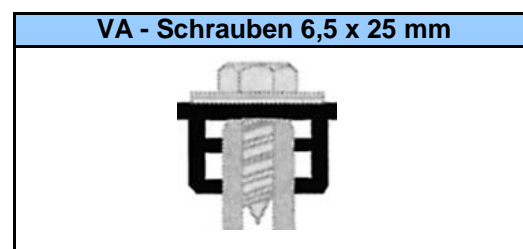
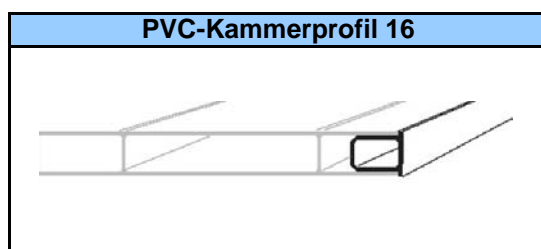
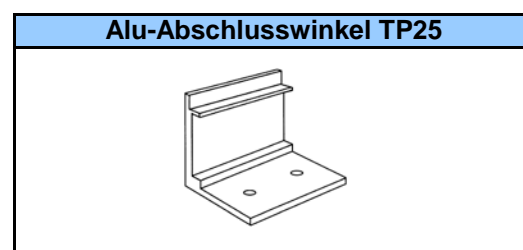
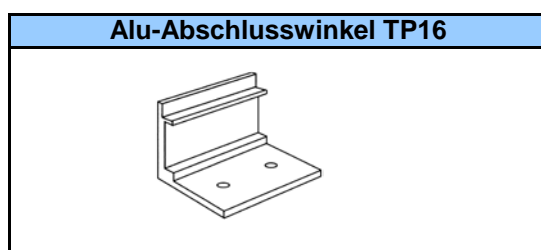
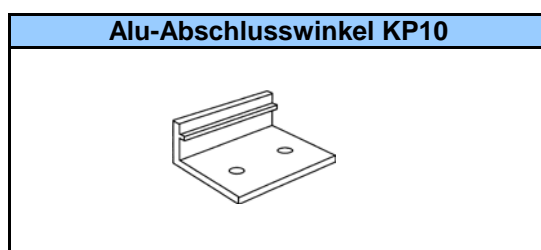

## MAKROLON® GP - Massivplatten (ohne UV - Beschichtung)

farblos	T <sub>D65</sub> (%)	Formate (mm)	Dicken (mm)												
			0.75	1	1.5	2	3	4	5	6	8	10	12	15	
099	88	2050 x 1250													
		2050 x 1520													
		3050 x 2050													
		4050 x 2050													
weiss	T <sub>D65</sub> (%)	Formate (mm)	Dicken (mm)												
			1	1.5	2	3	4	5	6	8	10	12			
130	30	2050 x 1520													
		3050 x 2050													
150	50	2050 x 1520													
		3050 x 2050													
umbra	T <sub>D65</sub> (%)	Formate (mm)	Dicken (mm)												
			1	1.5	2	3	4	5	6	8	10	12			
775	75	2050 x 1520	Farbe läuft aus.												
		3050 x 2050	Farbe läuft aus.							Solange Vorrat.					
farblos (antireflex)	T <sub>D65</sub> (%)	Formate (mm)	Dicken (mm)												
			0.75	1	1.5	2	3	4	5	6	8				
099 NR		2050 x 1250													
farblos (flammhemmend)	T <sub>D65</sub> (%)	Formate (mm)	Dicken (mm)												
						2	3	4	5	6					
099 FR	88	3050 x 2050													

Mindestmengen, Lieferzeiten und Preise auf Anfrage

## MAKROLON® UV - Massivplatten (mit UV - Beschichtung)

farblos	T <sub>D65</sub> (%)	Formate (mm)	Dicken (mm)										
			2	3	4	5	6	8	10	12	15		
2099	87	2050 x 1250											
		2050 x 1520											
		3050 x 2050											
		4050 x 2050											
weiss	T <sub>D65</sub> (%)	Formate (mm)	Dicken (mm)										
2130	30	2050 x 1520											
		3050 x 2050											
2150	50	2050 x 1520											
		3050 x 2050											
		6110 x 2050											
farbig	T <sub>D65</sub> (%)	Formate (mm)	Dicken (mm)										
blau 2550	61	2050 x 1250											
		3050 x 2050											
bronze 2850	50	2050 x 1520											
		3050 x 2050											
		6110 x 2050											
grau 2760	62	2050 x 1520											
		3050 x 2050											
grün 2650	77	2050 x 1250											
		3050 x 2050											

## MAKROLON® UV - Massivplatten - strukturiert

	T <sub>D65</sub> (%)	Formate (mm)	Dicken (mm)				
			3	4	5	6	
farblos	2099 GX	3050 x 1650					
	2099 P	3050 x 1650					
	2099 RH	3050 x 2050					

## MAKROLON® AR - Massivplatten UV (mit beidseitiger Kratzfestbeschichtung)

	T <sub>D65</sub> (%)	Formate (mm)	Dicken (mm)										
			2	3	4	5	6	8	10	12	15		
farblos	8099 AR	3000 x 2000											
bronze	8850 AR	3000 x 2000											

Mindestmengen, Lieferzeiten und Preise auf Anfrage

## MAKROLON® UV - Hygard - Verbundplatten (mit UV-Beschichtung)

MAKROLON® Hygard Massivplatten sind transparente, mehrschichtig laminierte Polycarbonat- bzw. Polycarbonat/ Acryl-Platten. Trotz ihres geringen Eigengewichtes bieten die Platten höchsten Schutz vor physikalischen und ballistischen Attacken. MAKROLON Hygard wird in 6 Schutzklassen angeboten. Alle Platten verfügen über eine zusätzliche Hart-Beschichtung und zeichnen sich durch eine ausserordentliche Widerstandsfähigkeit gegen Abrieb und UV-Einwirkung aus.

Durchbruchssichere Verglasung											
farblos		T <sub>D65</sub> (%)	Gewicht (kg/m <sup>2</sup> )	Sorte (PC = Polycarbonat / PMMA = Acrylglas)	Formate (mm)			Dicken (mm)			
								10	13.5	20	
<b>CG 375</b>	<b>8099</b>		12.0	PC/PC	2440	x	1520	1			
<b>CG 500</b>	<b>8099</b>		16.2	PC/PC/PC	2440	x	1520		1		
<b>CG 750</b>	<b>8099</b>		24.0	PC/PC/PC	2440	x	1520			1	

Durchschusssichere Verglasung											
farblos		T <sub>D65</sub> (%)	Gewicht (kg/m <sup>2</sup> )	Sorte (PC = Polycarbonat / PMMA = Acrylglas)	Formate (mm)			Dicken (mm)			
									20	27	33
<b>BR 750</b>	<b>8099</b>		24.0	PC/PMMA/PC	2440	x	1520		1		
<b>BR 1000</b>	<b>8099</b>		32.4	PC/PC/PC/PC	2440	x	1520			1	
<b>BR 1250</b>	<b>8099</b>		39.6	PC/PC/PC/PC	2440	x	1520				1

## EUROPLEX® SDX - Massivplatten (antistatisch, abriebfest, schlagzäh)

Das einzigartige Eigenschaftsspektrum von **EUROPLEX® SDX** Verglasungen wird durch Anwendung von Evonik's innovativer **XENIOS Technologie** hergestellt. Funktionalisierte Nanopartikel verteilen sich gleichmässig in einer dünnen Beschichtungsmatrix. So entsteht auf beiden Seiten der Polycarbonatplatte auf der gesamten Fläche ein konstanter Oberflächenwiderstand von  $10^6 - 10^7$  ohm/sq., der dauerhaft auch bei hoher abrasiver Beanspruchung der Verglasung erhalten bleibt. **EUROPLEX® SDX** ist ein langlebiges Produkt mit hoher Werterhaltung.

farblos	T <sub>D65</sub> (%)	Formate (mm)	Dicken (mm)							
			2	3	4	5	6	8	10	
88100 PC C2	82	3000 x 1980								

## EUROPLEX® SDX-F - für Warmabkantungen

farblos	T <sub>D65</sub> (%)	Formate (mm)	Dicken (mm)						
			3	4	5	6	8	10	
88500 PC C2	85	3000 x 1980							

Mindestmengen, Lieferzeiten und Preise auf Anfrage

## AXPET® - PET - Massivplatten (ohne UV-Beschichtung)

farblos	T <sub>D65</sub> (%)	Formate (mm)	Dicken (mm)								
			0.8	1	1.5	2	3	4	5	6	
099	87	2050 x 1250									
		2050 x 1520									
		3050 x 2050									
099 NR (antireflex)	87	2050 x 1250									
		3050 x 2050									
weiss	T <sub>D65</sub> (%)	Formate (mm)	Dicken (mm)								
			1	1.5	2	3	4				
100	< 1	2050 x 1250									
130	28	2050 x 1250									
		3050 x 2050									

## AXPET® UV - PET - Massivplatten (mit UV-Beschichtung)

farblos	T <sub>D65</sub> (%)	Formate (mm)	Dicken (mm)				
			2	3	4	5	6
2099	87	2050 x 1250					
		3050 x 2050					

## VIVAK® - PET-G - Massivplatten (ohne UV-Beschichtung)

farblos	T <sub>D65</sub> (%)	Formate (mm)	Dicken (mm)												
			0.5	0.75	1	1.5	2	3	4	5	6	8	10	12	
099	88	2050 x 1250													
		2050 x 1520													
		3050 x 2050													
DESIGN satiniert beidseitig	T <sub>D65</sub> (%)	Formate (mm)	Dicken (mm)												
			0.5	0.75	1	1.5	2	3	4	5	6	8	10	12	
farblos 099	75	2050 x 1250													
weiss 145	45	2050 x 1250													
grau 5001 (für Schalttafelbau)	T <sub>D65</sub> (%)	Formate (mm)	Dicken (mm)												
707	0	3050 x 2050													

## VIVAK® UV - PET-G - Massivplatten (mit UV-Beschichtung)

farblos	T <sub>D65</sub> (%)	Formate (mm)	Dicken (mm)							
			2	3	4	5	6	8	10	12
2099	88	2050 x 1250								
		2050 x 1520								
		3050 x 2050								
weiss	T <sub>D65</sub> (%)	Formate (mm)	Dicken (mm)							
			2	3	4	5	6	8	10	
2130	30	3050 x 2050								

Mindestmengen, Lieferzeiten und Preise auf Anfrage

## PLEXIGLAS® - Technische Folien

### Formatplatten

farblos	T <sub>D65</sub> (%)	Formate (mm)	Dicken (mm)		
			0.5	0.75	1
99524		2050 x 1270			
		2050 x 1200			
		2150 x 1270			
99530M		2050 x 1000			
weiss	T <sub>D65</sub> (%)	Formate (mm)	Dicken (mm)		
			0.5		1
99532		2050 x 1000			

### Rollenware

farblos	T <sub>D65</sub> (%)	Netto-Rollenbreite (mm)	Kern-Ø der Rolle (mm)	Rolle (Anzahl Laufmeter)		
				Dicken (mm)		
				0.06	0.175	0.25
99524		1270	152			
99845		1300	76			

## PLEXIGLAS SUPERCLEAR® - Massivplatten

### Formatplatten

farblos	T <sub>D65</sub> (%)	Formate (mm)	Dicken (mm)			
			0.64	0.8	1.00	1.2
0Z003		1850 x 1250				

Mindestmengen, Lieferzeiten und Preise auf Anfrage

## GUTBOND® - Alu-Verbund - Massivplatten (solange Vorrat)

weiss	Oberflächeneffekte	Formate (mm)	Dicken (mm)			
			2	3	4	6
RAL 9016	matt / matt	4050 x 1500				
		5050 x 1500				
farbig		Formate (mm)	Dicken (mm)			
				3		
<b>blau</b>	RAL 5002	matt / matt	3050 x 1500			solange Vorrat
<b>gelb</b>	RAL 1023	matt / matt	3050 x 1500			
<b>rot</b>	RAL 3020	matt / matt	3050 x 1500			
<b>schwarz</b>	RAL 9005	matt / matt	3050 x 1500			
Spiegel			Formate (mm)	Dicken (mm)		
				2	3	
<b>Spiegel</b>		Spiegel / silber matt	2500 x 1250			solange Vorrat

### Produkteigenschaften

**Beidseitige Schtzfolie / feine Oberfläche / Alu - Deckblatt 0,3 mm / heller PE - Kern**

Mindestmengen, Lieferzeiten und Preise auf Anfrage

# ETALBOND® - Alu-Verbund - Massivplatten - mit schwarzem Kern

verkehrsweiss		Oberflächeneffekte	Formate (mm)	Dicken (mm)			
				2	3	4	6
RAL 9016		matt / matt	2000 x 1000				
			2500 x 1250				
			2000 x 1520				
			3050 x 2000				
			3050 x 1500				
			4050 x 1500				
			5050 x 1500				
silbereffekte			Formate (mm)	Dicken (mm)			
				3	4		
butlerfinish	Alu-gebürstet	gebürstet / neutral	3050 x 1500				
silber metallic	RAL 9006	matt / matt	3050 x 1500				
farbig			Formate (mm)	Dicken (mm)			
				3			
beige	RAL 1015	matt / matt	3050 x 1500				
blau	RAL 5002	matt / matt	3050 x 1500				
gelb	RAL 1023	matt / matt	3050 x 1500				
grün	RAL 6024	matt / matt	3050 x 1500				
rot	RAL 3020	matt / matt	3050 x 1500				
schwarz	RAL 9005	matt / matt	3050 x 1500				

## Produktinformationen

Alu-Deckblatt	0,3 mm
Schutzfolie	Weiss und Farbig beidseitig Silbereffekte einseitig
Oberfläche	Fein
PE-Kern	Schwarz

Mindestmengen, Lieferzeiten und Preise auf Anfrage

## KÖMATEX® - PVC Hartschaumplatten

weiss		Formate (mm)		Dicken (mm)										
				1	2	3	4	5	6	8	10			
652 / 662		3050	x	1220										
		3050	x	1560										
		2050	x	1520										
		3050	x	2050										
		4050	x	2050										
farbig		Formate (mm)		Dicken (mm)										
				3	5	6								
achatgrau	140 - NEU	3050	x	1220										
signalgelb	750 - NEU	3050	x	1220										
marinblau	850 - NEU	3050	x	1220										
blau	891	3050	x	1220										
gelb	791	3050	x	1220										
grau	191	3050	x	1220										
grün	591	3050	x	1220										
rot	491	3050	x	1220										
schwarz	991	3050	x	1220										
pastell		Formate (mm)		Dicken (mm)										
				3	6									
apricot	446	3050	x	1220										
aqua	856	3050	x	1220										
flamingo	456	3050	x	1220										
lavendel	886	3050	x	1220										
lemon	756	3050	x	1220										
mint	556	3050	x	1220										

**KÖMATEX® - Platten haben eine feine Oberfläche und werden einseitig mit Schutzfolie geliefert.**

## KÖMACEL® - PVC Integral - Hartschaumplatten

weiss		Formate (mm)		Dicken (mm)										
				4	5	6	8	10	13	19	24	30		
654		2000	x	1000		✓								
		2440	x	1220			✓							
		2500	x	1000					✓					
		3000	x	800								✓		
		3000	x	1000					✓					
		3000	x	1250					✓	✓			✓	✓
		3000	x	1560								✓		
		3050	x	1220										
652		3000	x	1250										

✓

Mindestmengen, Lieferzeiten und Preise auf Anfrage

## KÖMATEX® - PVC Hartschaumplatten

weiss		Formate (mm)		Dicken (mm)											
				1	2	3	4	5	6	8	10				
652 / 662		3050	x	1220											
		3050	x	1560											
		2050	x	1520											
		3050	x	2050											
		4050	x	2050											
farbig		Formate (mm)		Dicken (mm)											
				3	5	6									
achatgrau	140 - NEU	3050	x	1220											
signalgelb	750 - NEU	3050	x	1220											
marinblau	850 - NEU	3050	x	1220											
blau	891	3050	x	1220											
gelb	791	3050	x	1220											
grau	191	3050	x	1220											
grün	591	3050	x	1220											
rot	491	3050	x	1220											
schwarz	991	3050	x	1220											
pastell		Formate (mm)		Dicken (mm)											
				3	6										
apricot	446	3050	x	1220											
aqua	856	3050	x	1220											
flamingo	456	3050	x	1220											
lavendel	886	3050	x	1220											
lemon	756	3050	x	1220											
mint	556	3050	x	1220											

**KÖMATEX® - Platten haben eine feine Oberfläche und werden einseitig mit Schutzfolie geliefert.**

## KÖMACEL® - PVC Integral - Hartschaumplatten

weiss		Formate (mm)		Dicken (mm)											
				4	5	6	8	10	13	19	24	30			
654		2000	x	1000		✓									
		2440	x	1220				✓							
		2500	x	1000						✓					
		3000	x	800								✓			
		3000	x	1000						✓					
		3000	x	1250							✓			✓	✓
		3000	x	1560								✓			
		3050	x	1220											
652		3000	x	1250											

✓

Mindestmengen, Lieferzeiten und Preise auf Anfrage

## Klebstoffe & Hilfsmittel

Name	Bezeichnung		Eigenschaften / Verwendungszweck	Verpackungseinheiten							
	Alt	Neu		Alu- Dosier- flasche 60 gr	Karton à 20 Stk. AluTube 100 gr	Alu- Tube 200 gr			Kombi- kanne 25 kg	Hobbock	
							1 kg	1,2 kg		25 kg	50 kg
ACRIFIX	106	1S 0106	Kleblack für PLEXIGLAS GS und XT / enthält Dichlormethan								
ACRIFIX	107	1S 0107	Lösungsmittelklebstoff für PLEXIGLAS XT / enthält Dichlormethan								
ACRIFIX	109	1S 0109	Kleblack für PLEXIGLAS / nicht für Flächen / enthält Dichlormethan								
ACRIFIX	116	1S 0116	Kleblack für PLEXIGLAS GS und XT / Dichlormethanfrei								
ACRIFIX	117	1S 0117	Lösungsmittelklebstoff für PLEXIGLAS XT / Dichlormethanfrei								
ACRIFIX	190	2R 0190	2-Komponenten-Reaktionsklebstoff für PLEXIGLAS / inkl. Kat. 20								
Katalysator	20	ACRIFIX CA 0020	Härter für ACRIFIX 190, 195DC, 196DF								
Regler	70	ACRIFIX MO 0070	Reaktionsdämpfer für ACRIFIX 190								
Verdüner und Reiniger	30	ACRIFIX TC 0030	für die Verdünnung von ACRIFIX 190 & 192 und zur Vorreinigung der Klebeflächen						1		
Verdüner	32	ACRIFIX TH 0032	für die Verdünnung von ACRIFIX 190								
ACRIFIX	192	1R 0192	1-Komponenten-Reaktionsklebstoff für farbloses PLEXIGLAS/ lichthärtend								
ACRIFIX	195 DC	2R 0195	2-Komponenten-Reaktionsklebstoff für SATINICE SC/DC / mit Kat. 20							1	
AGOVIT	Stand.	ACRIFIX 2R 1200	Hochviskoser 2-Komponenten-Klebstoff / mit Kat. 20								
AGOVIT	1074	ACRIFIX 2R 1074	Niedrigviskoser 2-Komponenten- Klebstoff mit Kat. 20								
AGOVIT	1900	ACRIFIX 2R 1900	Niedrigviskoser 2-Komponenten- Klebstoff mit Kat. 20 / geringere Weissfärbung als 1074							1	
Katalysator	20	ACRIFIX CA 0020	Härter für AGOVIT								
PVC-Klebstoff			Transparent - Für KÖMATEX und KÖMADUR								
TECHNICOLL	108		Lösungsmittelklebstoff für MAKROLON / enthält Dichlormethan								
TECHNICOLL	118		Lösungsmittelklebstoff für MAKROLON / Dichlormethanfrei								
ACRIFIX		1R 0310	Schneller 1-Komponenten- Reaktionsklebstoff für <b>farbloser</b> PLEXIGLAS GS und XT, lichthärtend, dünnflüssig								
ACRIFIX		1R 0350	Schneller 1-Komponenten- Reaktionsklebstoff für <b>farbloser</b> PLEXIGLAS GS und XT, lichthärtend, viskos								
ACRIFIX SOLAR		1R 9019	Schneller 1-Komponenten- Reaktionsklebstoff für <b>farbloser</b> PLEXIGLAS GS und XT, lichthärtend, dünnflüssig, hohe Kapillarwirkung								

## Farbstoffe & Hilfsmittel für die Verarbeitung

Produkt	Bezeichnung		Eigenschaften / Verwendung	Verpackung / Einheit	
	Alt	Neu			
<b>Farbstoffe</b>				<b>PE-Dose (500 g)</b>	
<b>blau</b>	<b>8076</b>	<b>ACRIFIX CO 5076</b>	zum Einfärben von ACRIFIX 2R 0190	<b>2</b>	
<b>gelb</b>	<b>8077</b>	<b>ACRIFIX CO 1077</b>	zum Einfärben von ACRIFIX 2R 0190	<b>2</b>	
<b>rot</b>	<b>8075</b>	<b>ACRIFIX CO 3075</b>	zum Einfärben von ACRIFIX 2R 0190	<b>2</b>	
<b>schwarz</b>	<b>8073</b>	<b>ACRIFIX CO 9073</b>	zum Einfärben von ACRIFIX 2R 0190	<b>2</b>	
<b>weiss</b>	<b>8074</b>	<b>ACRIFIX CO W074</b>	zum Einfärben von ACRIFIX 2R 0190	<b>2</b>	
<b>A - KUR</b>			Antistatischer Kunststoffreiniger	Karton zu 24 Flaschen à 250 ml	
				Karton zu 12 Flaschen à 500 ml	
				Kanne à 10 kg	
				Kanne à 20 kg	
<b>KIR</b>			Kunststoff - Intensivreiniger	Kanne à 10 kg	
<b>EDGE SCRAPER</b>			Kantenentgrater	1 Stk.	
<b>Handschuhstoff</b>			Baumwolle	per Laufmeter / Breite ca. 1350 mm	
<b>Klebeband</b>			Verklebungen mit ACRIFIX 2R 0190 & 1R 0192	Rolle à 66 Lfm	
<b>PLEX 9000</b>			Polierpaste	Karton zu 24 Tuben à 75 ml	
				Karton zu 12 Tuben à 200 ml	

## Preisliste / Prix courant

### PLEXIGLAS GS- & XT Platten / Plaques PLEXIGLAS GS & XT

13.10.2008

Konditionen / conditions: Standardformate ab Lager Brüttisellen / Formats standard dès stock à Brüttisellen

Dicke épais mm	PLEXIGLAS GS gegossen / coulé						PLEXIGLAS XT extrudiert / extrudé						Dicke épais mm
	Standardsortiment / assortiment standard												
	farblos / incolore 0F00		weiss / blanc	farbig / couleur			farblos / incolore 0A000		weiss / blanc	farbig / couleur			
	glatt lisse	Struktur structure		rauch / fumé 8C01/7C22 7C27/7C83 7C82	übrige / autres glatt lisse	Struktur structure	glatt lisse	Struktur structure		rauch & grün fumé & vert 8A470/8A570 8A870/6A112	übrige / autres glatt lisse	Struktur structure	
CHF/m2	CHF/m2	CHF/m2	CHF/m2	CHF/m2	CHF/m2	CHF/m2	CHF/m2	CHF/m2	CHF/m2	CHF/m2	CHF/m2	CHF/m2	
1.5							28.10						1.5
2.0	57.20		60.10				28.10		29.50		32.30		2.0
2.5							35.20		37.00				2.5
3.0	57.20		60.10	62.90	65.80		40.20	42.20	42.20	44.20	46.20	46.40	3.0
4.0	72.80	94.60	76.40	80.10	83.70	125.60	53.60	56.30	56.30	59.00	61.60	62.00	4.0
5.0	86.70		91.00	95.40	99.70		67.00		70.40	73.70	77.10		5.0
6.0	104.10	135.30	109.30	114.50	119.70	179.60	80.40	84.40		88.40		92.80	6.0
8.0	138.70		145.60	152.60	159.50		107.20	112.60		117.90	123.30	123.80	8.0
10.0	173.40		182.10	190.70	199.40		134.00			147.40	154.10		10.0
12.0	208.10			228.90	239.30		160.70						12.0
15.0	273.10			300.40	314.10		231.10				265.80		15.0
20.0	381.50			419.70	438.70		308.10						20.0
25.0	498.50						401.90						25.0

#### Nicht lagerhaltige Sorten

Mindestmenge und Preis auf Anfrage

#### Zuschnitte

Auf Anfrage

#### Produits non stockés

Quantité minimale et prix sur demande

#### Coupes

Sur demande

#### Lieferbedingungen

Die Preise sind freibleibend; sie verstehen sich netto; Lieferung franko ab einem Netto-Materialwert von CHF 1'000.- (bis 3050 mm Länge), inkl. Standardverpackung, exkl. MWST, exkl. LSVA.

#### Conditions de livraison

Les prix s'entendent sans engagement, net, franco pour un valeur de matériel net au-dessus de CHF 1'000.- (jusqu'à une longueur de 3050 mm), emballage standard inclus, TVA exclus, RPLP non compris.

## Preisliste / Prix courant

### PLEXIGLAS GS- & XT SATINICE Platten / Plaques PLEXIGLAS GS & XT SATINICE

01.10.2010

Konditionen / conditions: Standardformate ab Lager Brüttsellen / Formats standard dès stock à Brüttsellen

Dicke Epais mm	PLEXIGLAS GS								PLEXIGLAS XT	Dicke Epais mm
	Standardsortiment / assortiment standard								Standardsotrimment	
	SC - einseitig / une face				DC - beidseitig / double face				farblos incolore OD010 DF	
	farblos incolore 0F00	weiss blanc	farbig couleur	fluoreszierend fluo rot 3H02 SC, orange 2H01 SC	farblos incolore 0F00	weiss blanc	farbig couleur	fluoreszierend fluo rot 3C02 DC, orange 2C01 DC, grün 6C02 DC		
CHF/m2	CHF/m2	CHF/m2	CHF/m2	CHF/m2	CHF/m2	CHF/m2	CHF/m2	CHF/m2		
2.0								85.10	2.0	
3.0	<b>62.80</b>	<b>65.90</b>	<b>81.60</b>	179.20	<b>72.00</b>	<b>75.60</b>	92.80	<b>121.60</b>	3.0	
4.0	<b>79.90</b>	<b>83.90</b>	103.80		<b>91.60</b>	<b>96.20</b>	<b>118.10</b>	<b>162.10</b>	4.0	
5.0	<b>95.10</b>	<b>99.90</b>	123.60		<b>109.10</b>	<b>114.60</b>	140.60	<b>202.60</b>	5.0	
6.0	<b>114.10</b>	119.80	148.30		<b>130.90</b>	<b>137.40</b>	<b>168.80</b>	308.00	6.0	
8.0	<b>152.10</b>	159.70	197.80		<b>174.50</b>	<b>183.20</b>	225.00		8.0	
10.0	<b>190.10</b>	199.60	247.20		<b>218.10</b>	<b>229.00</b>	281.30		10.0	
12.0	228.20	239.60	296.70		261.80	274.90	337.50		12.0	
15.0	299.50	314.50	389.40		<b>343.60</b>	<b>360.80</b>	443.00		15.0	
20.0	418.30	439.20	543.90		<b>479.90</b>	<b>503.90</b>	618.80		20.0	
25.0	546.70	574.00	710.80		627.20	658.60	808.60		25.0	

**Nicht lagerhaltige Sorten**  
Mindestmenge auf Anfrage

**Zuschnitte**  
Auf Anfrage

**Produits non stockés**  
Quantité minimale sur demande

**Coupes**  
sur demande

#### Lieferbedingungen

Die Preise sind freibleibend; sie verstehen sich netto,  
Lieferung franko ab einem Netto-Materialwert von CHF 1'000.-,  
inkl. Standardverpackung, exkl. MWST, exkl. LSVA.

#### Conditions de livraison

Les prix s'entendent sans engagement, net, franco pour  
un valeur de matériel net au-dessus de CHF 1'000.-, emballage  
inclus, TVA exclus, RPLP non compris.

## Preisliste / Prix courant

### Spezialprodukte PLEXIGLAS XT & GS / Produits spéciaux PLEXIGLAS XT & GS

13.10.2008

Konditionen / conditions: Standardformate ab Lager Brüttisellen / Formats standard dès stock à Brüttisellen

Dicke Epais mm	Formate Formats mm	Farbe Couleur	Preis Prix CHF/m2	Dicke Epais mm	Formate Formats mm	Farbe Couleur	Preis Prix CHF/m2
<b>PLEXIGLAS XT RADIANT / PLEXIGLAS XT RADIANT</b>				<b>PLEXIGLAS GS farbig &amp; white / PLEXIGLAS GS couleur &amp; white</b>			
3	2438 X 1219	rainbow OA008RT	141.40	3	3050 x 2030	black & white 7H25	80.90
<b>PLEXIGLAS XT RADIANT Struktur / PLEXIGLAS XT RADIANT structure</b>						grey & white 7H01SC	80.90
3	3050 x 1300	W - Wabe / W - nid d'abeilles	148.50			blue & white 5H04	80.90
3		Z - Pyramide / Z - pyramide fin	148.50	<b>PLEXIGLAS XT - STERLING / PLEXIGLAS XT STERLING</b>			
3		R - Rippe / R - strié	148.50	<b>Kern farblos / Plaque incolore</b>			
<b>PLEXIGLAS XT - Spiegel / PLEXIGLAS XT miroirs</b>				3	3050 x 2050	<b>einseitig / une surface</b>	
2	3050 x 2050	farblos / incolore 0Z025	84.90			silber / argent 7M801 C1	57.10
3		farblos / incolore 0Z025	103.70			gold / or 2M801 C1	57.10
<b>PLEXIGLAS XT MULTICOLOR 9M804 C1 (Zargenplatte)</b>				<b>Kern schwarz / Plaque noir</b>			
	<b>weiss / schwarz / farblos blanc / noir / incolore</b>			3	3050 x 2050	<b>beidseitig / deux surfaces</b>	
3	3050 x 2050 / 2050 x 1520	9M804 C1	83.40			silber / argent 7M802 C2	66.10
5			134.20			gold / or 2M802 C2	66.10

#### Nicht lagerhaltige Sorten

Mindestmenge und Preise auf Anfrage

#### Zuschnitte

Auf Anfrage

#### Produits non stockés

Quantité minimale et prix sur demande

#### Coupes

sur demande

#### Lieferbedingungen

Die Preise sind freibleibend; sie verstehen sich netto,  
Lieferung franko ab einem Netto-Materialwert von CHF 1'000.-,  
inkl. Standardverpackung, exkl. MWST, exkl. LSVA.

#### Conditions de livraison

Les prix s'entendent sans engagement, net, franco pour  
un valeur de matériel net au-dessus de CHF 1'000.-,  
emballage inclus, TVA exclus, RPLP non compris.

## Preisliste / Prix courant

### Spezialprodukte PLEXIGLAS GS / Produits spéciaux PLEXIGLAS GS

13.10.2008

Konditionen / conditions: Standardformate ab Lager Brüttisellen / Formats standard dès stock à Brüttisellen

Dicke Epais mm	Formate Formats mm	Farbe Couleur	Preis Prix CHF/m2	Dicke Epais mm	Formate Formats mm	Farbe Couleur	Preis Prix CHF/m2
<b>PLEXIGLAS GS fluoreszierend / PLEXIGLAS GS fluorescent</b>				<b>PLEXIGLAS GS truLED</b>			
<b>3</b>	3050 x 2030	<b>transparent</b>		<b>3</b>	3050 x 2030	blau / bleu 5H60	72.30
		orange 2C01	<b>86.20</b>			blau / bleu 5H28	72.30
		rot / rouge 3C02	<b>86.20</b>			gelb / Jaune 1H70	72.30
		grün / vert 6C02	<b>86.20</b>			gelb / jaune 1H74	72.30
		gelb / jaune 1C50	86.20			gelb / jaune 1H19	72.30
		orange 2C50	86.20			grün / vert 6H71	72.30
		rot / rouge 3C50	86.20			grün / vert 6H18	72.30
		blau / bleu 5C50	86.20			orange 2H41	72.30
		grün / vert 6C50	86.20			rot / rouge 3H15	72.30
		<b>transluzent</b>				rot / rouge 3H68	72.30
		rot / rouge 3H02	86.20			rot / rouge 3H26	72.30
		orange 2H01	<b>86.20</b>			weiss / blanc WH72	62.50
						weiss / blanc WH14	<b>62.50</b>
						weiss / blanc WH14	<b>94.70</b>
<b>Nicht lagerhaltige Sorten</b>		<b>Zuschnitte</b>		<b>Produits non stockés</b>		<b>Coupes</b>	
Mindestmenge und Preise auf Anfrage		Auf Anfrage		Quantité minimale et prix sur demande		sur demande	
<b>Lieferbedingungen</b>				<b>Conditions de livraison</b>			
Die Preise sind freibleibend; sie verstehen sich netto, Lieferung franko ab einem Netto-Materialwert von CHF 1'000.-, inkl. Standardverpackung, exkl. MWST, exkl. LSWA.				Les prix s'entendent sans engagement, net, franco pour valeur de matériel net au-dessus de CHF 1'000.-, emballage inclus, TVA exclus, RPLP non compris.			

## Preisliste / Prix courant

### PLEXIGLAS GS - Blöcke / Blocs PLEXIGLAS GS

13.10.2008

Konditionen / conditions: Standardformate ab Lager Brüttisellen / Formats standard dès stock à Brüttisellen

Dicke / Epaisseur mm	PLEXIGLAS GS		Dicke / Epaisseur mm
	Standardsortiment / assortiment standard		
	farblos / incolore 0F00	farbig / de couleur	
	CHF/kg	CHF/kg	
30.0	<b>17.90</b>	auf Anfrage / sur demande	30.0
35.0	<b>17.90</b>	auf Anfrage / sur demande	35.0
40.0	<b>20.20</b>	auf Anfrage / sur demande	40.0
50.0	<b>22.40</b>	auf Anfrage / sur demande	50.0
60.0	25.60	auf Anfrage / sur demande	60.0
70.0	25.60	auf Anfrage / sur demande	70.0
80.0	25.60	auf Anfrage / sur demande	80.0
90.0	40.70	auf Anfrage / sur demande	90.0
100.0	40.70	auf Anfrage / sur demande	100.0
110.0	48.70	auf Anfrage / sur demande	110.0
120.0	48.70	auf Anfrage / sur demande	120.0
<b>Zuschnitte</b> Auf Anfrage		<b>Coupes</b> Sur demande	
<b>Nicht lagerhaltige Sorten</b> Mindestmenge auf Anfrage		<b>Produits non stockés</b> Quantité minimale sur demande	
<b>Lieferbedingungen</b> Die Preise sind freibleibend; sie verstehen sich netto, Lieferung franco ab einem Netto-Materialwert von CHF 1'000.-, inkl. Standardverpackung, exkl. MWST, exkl. LSVA.		<b>Conditions de livraison</b> Les prix s'entendent sans engagement, net, franco pour un valeur de matériel net au-dessus de CHF 1'000.-, emballage inclus, TVA exclus, RPLP non compris.	

## Preisliste / Prix courant

### PLEXIGLAS XT- & GS GALLERY (Optical) Platten / plaques PLEXIGLAS XT & GS GALLERY (Optical)

04.03.2010

Konditionen / conditions: Standardformate ab Lager Brüttisellen / Formats standard dès stock à Brüttisellen

Dicke Epais mm	PLEXIGLAS XT GALLERY (Optical)					PLEXIGLAS GS GALLERY	Dicke Epais mm
	Standardsortiment / assortiment standard farblos / incolore					Standardsortiment assortiment standard farblos / incolore	
	UV 100 0A570 (beidseitig glatt) (avec des surfaces égales)	UV 100 AR 0A571 AR (antireflex) (anti-reflet)	NEUE SORTEN !!! UV 100 0A570 HC (abriebfest einseitig) (résistance aux rayures)		UV 90 0A000 HC (abriebfest einseitig) (résistance aux rayures)	UV 100 MR 2 0B050MR2 (abriebfest beidseitig) (résistance aux rayures)	
	CHF/m2	CHF/m2	CHF/m2	CHF/m2	CHF/m2	CHF/m2	
1.5	29.70	<b>30.30</b>					1.5
2.0	<b>29.70</b>	<b>30.30</b>	<b>43.80</b>			67.80	2.0
3.0	<b>42.50</b>	<b>43.20</b>	<b>62.60</b>		<b>100.00</b>	<b>58.60</b>	3.0
4.0	56.00			<b>80.40</b>		<b>83.70</b>	4.0
5.0	70.10			100.50		<b>99.70</b>	5.0
6.0				<b>120.60</b>		116.80	6.0
8.0				<b>160.90</b>			8.0
Formate / formats	2050 x 1520 3050 x 2050	2050 x 1520 3050 x 2050	2050 x 1520 3050 x 2050	2050 x 1520 3050 x 2050	3048 x 1829	3050 x 2030 2030 x 1520	Formate / formats

#### Nicht lagerhaltige Sorten

Mindestmenge und Preise auf Anfrage

#### Zuschnitte

Auf Anfrage

#### Lieferbedingungen

Die Preise sind freibleibend; sie verstehen sich netto,  
Lieferung franko ab einem Netto-Materialwert von CHF 1'000.-,  
inkl. Standardverpackung, exkl. MWST, exkl. LSVA.

#### Produits non stockés

Quantité minimale et prix sur demande

#### Coupes

sur demande

#### Conditions de livraison

Les prix s'entendent sans engagement, net, franco pour  
un valeur de matériel net au-dessus de CHF 1'000.-,  
emballage inclus, TVA exclus, RPLP non compris.

## Preisliste / Prix courant

### Spezialprodukte PLEXIGLAS XT & GS / Produits spéciaux PLEXIGLAS XT & GS

13.10.2008

Konditionen / conditions: Standardformate ab Lager Brüttisellen / Formats standard dès stock à Brüttisellen

Dicke Epais mm	Formate Formats mm	Farbe Couleur	Preis Prix CHF/m2	Dicke Epais mm	Formate Formats mm	Farbe Couleur	Preis Prix CHF/m2
<b>PLEXIGLAS XT EndLighten 0N001 L</b>				<b>PLEXIGLAS GS EndLighten T - OF10 SM</b>			
6	3050 x 2050	farblos / incolore	133.70	4	3050 x 2030	farblos / incolore	124.40
8	2050 x 1520	farblos / incolore	178.30	<b>Leuchtstrecke / étendue de la lumière: Bis 300 mm</b>			
<b>Leuchtstrecke / étendue de la lumière: 300 - 600 mm</b>				<b>PLEXIGLAS GS EndLighten T - OF11 L</b>			
<b>PLEXIGLAS XT EndLighten 0N002 XL</b>				4	3050 x 2030	farblos / incolore	124.40
8	3050 x 2050	farblos / incolore	178.30	6		farblos / incolore	177.80
10	2050 x 1520	farblos / incolore	222.80	8		farblos / incolore	237.00
<b>Leuchtstrecke / étendue de la lumière: 600 - 1'300 mm</b>				10		farblos / incolore	296.30
<b>PLEXIGLAS XT EndLighten 0N003 XXL</b>				<b>Leuchtstrecke / étendue de la lumière: 300 - 600 mm</b>			
10	3050 x 2050	farblos / incolore	267.40	<b>PLEXIGLAS GS EndLighten T - OF12 XL</b>			
<b>Leuchtstrecke / étendue de la lumière: 1'300 - 2'000 mm</b>				4	3050 x 2030	farblos / incolore	124.40
<b>PLEXIGLAS XT EndLighten CM</b>				6		farblos / incolore	177.80
<b>Für Formate kleiner als Typ L / formats plus petit de Typ L</b>				8		farblos / incolore	237.00
<b>Sonderherstellung auf Anfrage / Fabrication spéciale sur demande</b>				10		farblos / incolore	296.30
				<b>Leuchtstrecke / étendue de la lumière: 600 - 1'200 mm</b>			
<b>ALU - Lichtisolierband für Kantenverklebung von EndLighten</b>				<b>PLEXIGLAS GS EndLighten T - OF13 XXL</b>			
Breite mm	Länge		Preis/Stck.	8	3050 x 2030	farblos / incolore	284.80
6	Rolle à 66 m		20.80	10		farblos / incolore	356.00
8			22.70	<b>Leuchtstrecke / étendue de la lumière: 1'200 - 2'000 mm</b>			

#### Nicht lagerhaltige Sorten

Mindestmenge und Preise auf Anfrage

#### Zuschnitte

Auf Anfrage

#### Produits non stockés

Quantité minimale et prix sur demande

#### Coupes

sur demande

#### Lieferbedingungen

Die Preise sind freibleibend; sie verstehen sich netto,  
Lieferung franko ab einem Netto-Materialwert von CHF 1'000.-,  
inkl. Standardverpackung, exkl. MWST, exkl. LSWA.

#### Conditions de livraison

Les prix s'entendent sans engagement, net, franco pour  
un valeur de matériel net au-dessus de CHF 1'000.-,  
emballage inclus, TVA exclus, RPLP non compris.

## Preisliste / Prix courant

### Spezialprodukte PLEXIGLAS XT & GS / Produits spéciaux PLEXIGLAS XT & GS

01.10.2010

Konditionen / conditions: Standardformate ab Lager Brüttisellen / Formats standard dès stock à Brüttisellen

Dicke Epais mm	Formate Formats mm	Oberfläche surface	Preis Prix CHF/m2	Dicke Epais mm	Formate Formats mm	Farbe Couleur	Preis Prix CHF/m2
<b>PLEXIGLAS XT - DEKOR - 9AD01 ME</b>							
4	3050 x 1400	Brushed Aluminium	127.80				
6			155.20				
8			200.30				
10			247.40				
<b>PLEXIGLAS XT - DEKOR - 9AD20 CB</b>							
8	3050 x 1400	Fine Carbon	200.30				
10			247.40				
<b>PLEXIGLAS XT - DEKOR - 9AD40 FL</b>							
8	3050 x 1400	Floral Silver	200.30				
10			247.40				
<b>PLEXIGLAS XT - DEKOR - 0AD50 FL</b>							
8	3050 x 1400	Floral Night	200.30				
10			247.40				
<b>PLEXIGLAS XT - DEKOR - 8AD70 WD</b>							
4	3050 x 1400	Wenge	127.80				
6			155.20				
8			200.30				

#### Nicht lagerhaltige Sorten

Mindestmenge und Preise auf Anfrage

#### Zuschnitte

Auf Anfrage

#### Produits non stockés

Quantité minimale et prix sur demande

#### Coupes

sur demande

#### Lieferbedingungen

Die Preise sind freibleibend; sie verstehen sich netto,  
Lieferung franko ab einem Netto-Materialwert von CHF 1'000.-,  
inkl. Standardverpackung, exkl. MWST, exkl. LSWA.

#### Conditions de livraison

Les prix s'entendent sans engagement, net, franco pour  
un valeur de matériel net au-dessus de CHF 1'000.-,  
emballage inclus, TVA exclus, RPLP non compris.

## Preisliste / Prix courant

### PLEXIGLAS XT RESIST - Platten / plaques PLEXIGLAS XT RESIST

13.10.2008

Konditionen / conditions: Standardformate ab Lager Brüttisellen / Formats standard dès stock à Brüttisellen

Dicke Epais mm	PLEXIGLAS XT RESIST						Dicke Epais mm
	Standardsortiment / assortiment standard						
	RESIST 45 farblos / incolore 03926	RESIST 65 farblos / incolore 03922	RESIST 75 farblos / incolore 03921	RESIST 100 farblos / incolore 03923	RESIST 65 weiss / blanc W6522	RESIST 75 weiss / blanc W5021	
	CHF/m2	CHF/m2	CHF/m2	CHF/m2	CHF/m2	CHF/m2	
2.0	33.20	34.50	<b>36.10</b>				2.0
3.0	47.40	49.40	51.60	<b>55.10</b>	51.90	54.20	3.0
4.0	63.20	65.80	68.80	<b>73.50</b>	69.10	72.20	4.0
5.0	79.00	82.30	86.00	<b>91.90</b>	86.40	90.30	5.0
6.0	94.80	98.70	103.20	<b>110.30</b>			6.0
8.0	126.50	131.70	137.60	<b>147.00</b>			8.0

#### Nicht lagerhaltige Sorten

Mindestmenge und Preise auf Anfrage

#### Zuschnitte

Auf Anfrage

#### Produits non stockés

Quantité minimale et prix sur demande

#### Coupes

sur demande

#### Lieferbedingungen

Die Preise sind freibleibend; sie verstehen sich netto,  
Lieferung franko ab einem Netto-Materialwert von CHF 1'000.-,  
inkl. Standardverpackung, exkl. MWST, exkl. LSVA.

#### Conditions de livraison

Les prix s'entendent sans engagement, net, franco pour  
un valeur de matériel net au-dessus de CHF 1'000.-, emballage  
inclus, TVA exclus, RPLP non compris.

**Preisliste**

**Prix Courant**

01.10.2010

**PLEXIGLAS GS-Rohre  
farblos, poliert**

**Tubes PLEXIGLAS GS  
incolore, polis**

Durchmesser / diamètre		Längen longeurs	Preis / prix
aussen extérieur mm	innen intérieur mm		
300	288	2100, 3100	564.70
300	290	2100, 3100	524.50
300	292	2100, 3100	484.00
457	449	2100	801.30
457	447	2100	837.60
457	445	2100	917.20
457	441	2100	1'031.90
650	634	2200	1'475.20
650	638	2200	1'248.30
650	640	2200	1'142.90

**Lieferbedingungen**

Die Preise sind freibleibend; sie verstehen sich netto, ab Brüttsellen, verzollt, inkl. Verpackung, exkl. MWST, exkl. LSWA.

**Conditions de livraison**

Les prix s'entendent sans engagement, net, dès Brüttsellen, dédouanés, emballage inclus, TVA exclus, RPLP non compris.

**Preisliste**

**Prix Courant**

01.10.2010

**PLEXIGLAS XT-Rohre  
nahtlos extrudiert, farblos**

**Tubes PLEXIGLAS XT  
extrudé sans couture, incolore**

Durchmesser/diamètre			Durchmesser/diamètre			Durchmesser/diamètre		
aussen	innen	CHF/m	aussen	innen	CHF/m	aussen	innen	CHF/m
extérieur	intérieur		extérieur	intérieur		extérieur	intérieur	
mm	mm		mm	mm		mm	mm	
5	3	<b>1.80</b>		20	<b>13.60</b>	110	100	<b>58.10</b>
				22	<b>11.40</b>		104	<b>37.20</b>
6	3.5	<b>2.20</b>	30	24	<b>9.20</b>			
				26	<b>6.70</b>	120	110	<b>64.70</b>
6.5	4	<b>2.30</b>					114	<b>40.80</b>
			38	32	<b>12.00</b>			
7	5	<b>2.20</b>				133	123	<b>67.90</b>
				30	<b>17.60</b>		127	<b>44.60</b>
8	4	<b>3.50</b>		32	<b>15.10</b>			
			40	34	<b>12.20</b>			
	4	<b>6.20</b>		36	<b>9.00</b>		140	<b>72.90</b>
10	6	<b>3.00</b>				150	142	<b>57.10</b>
	7	<b>2.40</b>					144	<b>47.80</b>
				40	<b>25.40</b>			
	6	<b>4.40</b>	50	42	<b>21.80</b>	180	172	<b>72.90</b>
12	8	<b>3.30</b>		44	<b>17.70</b>			
	10	<b>2.40</b>		46	<b>14.00</b>		190	<b>100.00</b>
						200	192	<b>81.20</b>
	9	<b>3.80</b>		50	<b>30.20</b>		194	<b>63.50</b>
13	10	<b>3.00</b>	60	52	<b>26.00</b>			
				54	<b>21.20</b>		222	<b>112.30</b>
				56	<b>16.40</b>	230	220	<b>137.80</b>
	10	<b>4.90</b>						
15	11	<b>4.20</b>		60	<b>35.50</b>	250	242	<b>146.20</b>
	13	<b>2.90</b>	70	62	<b>29.80</b>		240	<b>179.40</b>
				64	<b>24.80</b>			
16	12	<b>4.70</b>				300	292	<b>239.60</b>
				70	<b>42.10</b>		290	<b>280.30</b>
	14	<b>8.20</b>	80	72	<b>33.70</b>			
20	16	<b>5.90</b>		74	<b>26.90</b>	400	392	<b>389.80</b>
	18	<b>4.00</b>					390	<b>467.30</b>
				80	<b>49.50</b>			
25	19	<b>10.00</b>	90	82	<b>40.00</b>	450	442	<b>472.00</b>
	21	<b>7.70</b>		84	<b>31.50</b>		440	<b>560.80</b>
			100	90	<b>54.40</b>	500	492	<b>559.60</b>
				92	<b>45.40</b>		490	<b>673.20</b>
				94	<b>35.10</b>			

Weisse Rohre gemäss Lieferprogramm  
Zuschlag + 5%

Tubes blancs selon bulletin de livraison  
Surtaxe: + 5%

Länge 4000 mm ab Lager Darmstadt  
Andere Längen: Auf Anfrage

longeur 4000 mm dès stock Darmstadt  
Autres longueurs: Sur demande

**Lieferbedingungen**

Die Preise sind freibleibend; sie verstehen sich netto, ab Brüttisellen, verzollt, inkl. Verpackung, exkl. MWST, exkl. LSVA.

**Conditions de livraison**

Les prix s'entendent sans engagement, net, dès Brüttisellen, dédouanés, emballage inclus, TVA exclus, RPLP non compris.

**Preisliste**

**Prix Courant**

01.10.2010

**PLEXIGLAS XT-Rohre Satinice**

**Tubes PLEXIGLAS XT satinées**

Durchmesser / diamètre		Preise
aussen	innen	Prix
extérieur	intérieur	
mm	mm	CHF/m
50	44	<b>27.80</b>
60	54	<b>33.40</b>
70	64	<b>39.10</b>
80	74	<b>44.70</b>
90	84	50.30
100	94	<b>55.70</b>
150	144	<b>79.60</b>
200	194	<b>104.90</b>

Längen 4000 mm ab Lager Darmstadt  
Andere Längen: Auf Anfrage

longeurs 4000 mm dès stock Darmstadt  
Autres longueurs: Sur demande

**Lieferbedingungen**

Die Preise sind freibleibend; sie verstehen sich netto, ab Brüttisellen, verzollt, inkl. Verpackung, exkl. MWST, exkl. LSVÄ.

**Conditions de livraison**

Les prix s'entendent sans engagement, net, dès Brüttisellen, dédouanés, emballage inclus, TVA exclus, RPLP non compris.

**Preisliste**

**Prix Courant**

01.10.2010

**PLEXIGLAS GS-Rundstäbe  
farblos, poliert**

**Bâtons ronds PLEXIGLAS GS  
incolore, polis**

Durchmesser diamètre		Durchmesser diamètre	
mm	CHF/m	mm	CHF/m
15	<b>25.90</b>	40	<b>120.60</b>
18	<b>37.60</b>	50	188.50
20	<b>40.20</b>	60	<b>261.30</b>
22	<b>44.10</b>	70	344.00
25	<b>60.20</b>	80	581.30
30	<b>72.80</b>	90	715.30
35	<b>94.00</b>	100	887.20

**PLEXIGLAS XT-Rundstäbe  
farblos, extrudiert**

**Bâtons ronds PLEXIGLAS XT  
incolore, extrudé**

Durchmesser diamètre		Durchmesser diamètre	
mm	CHF/m	mm	CHF/m
2	<b>0.60</b>	12	<b>6.50</b>
3	<b>0.80</b>	15	<b>9.90</b>
4	<b>1.20</b>	20	<b>17.40</b>
5	<b>1.70</b>	25	<b>27.00</b>
6	<b>2.10</b>	30	38.30
7	<b>2.70</b>	40	67.70
8	<b>3.00</b>	50	112.90
10	<b>4.70</b>	60	160.50

**PLEXIGLAS XT-Rundstäbe  
farblos, EndLighten L und XL**

**Bâtons ronds PLEXIGLAS XT  
incolore, Endlighten L et XL**

Durchmesser diamètre		Durchmesser diamètre	
mm	CHF/m	mm	CHF/m
20	<b>15.60</b>	40	62.30

**PLEXIGLAS GS-Vierkantstäbe  
farblos, poliert**

**Bâtons carrés PLEXIGLAS GS  
incolore, polis**

Abmessung dimension		Abmessung dimension	
mm	CHF/m	mm	CHF/m
10x10	25.10	25x25	74.30
12x12	29.00	30x30	<b>92.50</b>
15x15	38.90	40x40	<b>150.40</b>
20x20	<b>52.70</b>	50x50	216.00

**Lieferbedingungen**

Die Preise sind freibleibend; sie verstehen sich netto, ab Brüttsellen, verzollt, inkl. Verpackung, exkl. MWST, exkl. LSWA.

**Conditions de livraison**

Les prix s'entendent sans engagement, net, dès Brüttsellen, dédouanés, emballage inclus, TVA exclus, RPLP non compris.

## Preisliste / Prix courant

### Wellplatten PLEXIGLAS RESIST / Plaques à profil sinusoidal PLEXIGLAS RESIST

01.10.2010

Konditionen / conditions: Standardformate / Formats standard

Dicke Epais mm	Breite Largeur mm	Gewicht poids kg/m <sup>2</sup>	T <sub>D65</sub> %	Farbe Couleur	Oberfläche Surface	Preis / Rabatte Prix / Rabais						
						< 50 m <sup>2</sup> CHF/m <sup>2</sup>	51 - 100 m <sup>2</sup> %	101 - 250 m <sup>2</sup> CHF/m <sup>2</sup>	101 - 250 m <sup>2</sup> %	> 250 m <sup>2</sup> CHF/m <sup>2</sup>	> 250 m <sup>2</sup> %	> 250 m <sup>2</sup> CHF/m <sup>2</sup>
<b>PLEXIGLAS RESIST WP 76/18</b>												
3	1045	4.0	90	farblos / incolore 0RW01	glatt / lisse	60.40	10	54.36	20	48.32	30	42.28
			88	farblos / incolore 0RW01 C	gekräuselt C / grené C	60.40	10	54.36	20	48.32	30	42.28
			81	farblos / incolore 0RW01 W	Wabe W / nid d'abeilles W	60.40	10	54.36	20	48.32	30	42.28
			75	braun / brun 8RW03 C	gekräuselt C / grené C	63.60	10	57.24	20	50.88	30	44.52
			55	braun / brun 8RW01 W	Wabe W / nid d'abeilles W	63.60	10	57.24	20	50.88	30	44.52
			54	grau / gris 7RW01	glatt / lisse	63.60	10	57.24	20	50.88	30	44.52
			54	grau / gris 7RW01 C	gekräuselt C / grené C	63.60	10	57.24	20	50.88	30	44.52
			54	grau / gris 7RW01 W	Wabe W / nid d'abeilles W	63.60	10	57.24	20	50.88	30	44.52
<b>PLEXIGLAS RESIST WP 76/18 HEATSTOP</b>												
3	1045	4.0	48	opal / opale WZ002	glatt / lisse	78.30	10	70.47	20	62.64	30	54.81
			22	Cool Blue WZ002	glatt / lisse	78.30	10	70.47	20	62.64	30	54.81
			47	grau / gris 7Z002	glatt / lisse	79.60	10	71.64	20	63.68	30	55.72
			35	grau / gris 7Z002 C	gekräuselt C / grené C	79.60	10	71.64	20	63.68	30	55.72
			35	grau / gris 7Z002 W	Wabe W / nid d'abeilles W	79.60	10	71.64	20	63.68	30	55.72
<b>PLEXIGLAS RESIST WP 130/30</b>												
3	1000	4.15	90	farblos / incolore 0RW01	glatt / lisse	60.40	10	54.36	20	48.32	30	42.28
			81	farblos / incolore 0RW01 W	Wabe W / nid d'abeilles W	60.40	10	54.36	20	48.32	30	42.28
<b>PLEXIGLAS RESIST WP 177/51</b>												
3	920	4.3	90	farblos / incolore 0RW01	glatt / lisse	60.40	10	54.36	20	48.32	30	42.28
			81	farblos / incolore 0RW01 W	Wabe W / nid d'abeilles W	60.40	10	54.36	20	48.32	30	42.28
<b>Zuschnitte</b>		Auf Anfrage				<b>Coupes</b>		Sur demande				
<b>Objekte</b>		Auf Anfrage				<b>Objets</b>		Sur demande				
<b>Lieferbedingungen</b>						<b>Conditions de livraison</b>						
Die Preise sind freibleibend; sie verstehen sich netto, ab Brüttsellen, verzollt, inkl. Standardverpackung, exkl. MWST, exkl. LSVA.						Les prix s'entendent sans engagement, net, dès Brüttsellen, dédouanés, emballage standard inclus, TVA exclus, RPLP non compris.						

## Preisliste / Prix courant

### PLEXIGLAS Stegplatten / Plaques alvéolaires PLEXIGLAS

01.10.2010

Konditionen / conditions: Standardformate / Formats standard

Dicke Epais mm	Breite Largeur mm	Stegabstand Distance mm	Gewicht poids kg/m <sup>2</sup>	T <sub>D65</sub> %	Farbe Couleur	Oberfläche Surface	Preis / Rabatte Prix / Rabais							
							< 50 m <sup>2</sup> CHF/m <sup>2</sup>	51 - 100 m <sup>2</sup> %	101 - 250 m <sup>2</sup> CHF/m <sup>2</sup>	%	101 - 250 m <sup>2</sup> CHF/m <sup>2</sup>	%	> 250 m <sup>2</sup> CHF/m <sup>2</sup>	%
<b>Stegdoppelplatten SDP RESIST / Plaques double paroi SDP RESIST</b>														
8	1200	16	3.8	84	farblos / incolore 00721	glatt / lisse	"NO DROP"	61.00	10	54.90	20	48.80	30	42.70
				62	Heatstop WR004	glatt / lisse	"NO DROP"	69.40	10	62.46	20	55.52	30	48.58
16	980 / 1200	32	4.7	83	farblos / incolore 0RS22	glatt / lisse	"NO DROP"	<b>90.30</b>	10	<b>81.27</b>	20	<b>72.24</b>	30	<b>63.21</b>
				83	farblos / incolore 0RS22C	Structure C	"NO DROP"	<b>107.20</b>	10	<b>96.48</b>	20	<b>85.76</b>	30	<b>75.04</b>
				74	weiss / blanc WRS22	glatt / lisse	"NO DROP"	<b>92.90</b>	10	<b>83.61</b>	20	<b>74.32</b>	30	<b>65.03</b>
				48	grau / gris 7RS22	glatt / lisse	"NO DROP"	92.90	10	83.61	20	74.32	30	65.03
				50	Heatstop Opal WR004	glatt / lisse	"NO DROP"	110.50	10	99.45	20	88.40	30	77.35
				20	Heatstop Cool Blue WZ007	glatt / lisse	"NO DROP"	110.50	10	99.45	20	88.40	30	77.35
<b>Stegdoppelplatten SDP 16 ALLTOP / Plaques double paroi SDP 16 ALLTOP</b>														
16	980 / 1200	64	5.0	91	farblos / incolore 0Z080	glatt / lisse	"ALLTOP"	<b>99.50</b>	10	<b>89.55</b>	20	<b>79.60</b>	30	<b>69.65</b>
<b>Stegdreifachplatten S3P 16 RESIST / Plaques triple paroi S3P 16 RESIST</b>														
16	980 / 1200	24	3.0	80	farblos / incolore 0RS04	glatt / lisse	"NO DROP"	<b>61.50</b>	10	<b>55.35</b>	20	<b>49.20</b>	30	<b>43.05</b>
				76	weiss / blanc WRS11	glatt / lisse		<b>64.50</b>	10	<b>58.05</b>	20	<b>51.60</b>	30	<b>45.15</b>
<b>Stegvierfachplatten S4P 32 RESIST / Plaques quadruple paroi S4P 32 RESIST</b>														
32	1230	32	6.0	76	farblos / incolore 00721	glatt / lisse	"NO DROP"	<b>112.20</b>	10	<b>100.98</b>	20	<b>89.76</b>	30	<b>78.54</b>
				74	farblos / incolore 00721C	Structure C		<b>135.20</b>	10	<b>121.68</b>	20	<b>108.16</b>	30	<b>94.64</b>
				64	weiss / blanc WA012	glatt / lisse		<b>115.40</b>	10	103.86	20	92.32	30	80.78
				44	grau / gris 7RS22	glatt / lisse	"NO DROP"	115.40	10	103.86	20	92.32	30	80.78
				40	Heatstop Opal WA013	glatt / lisse	"NO DROP"	125.50	10	112.95	20	100.40	30	87.85
				20	Heatstop Cool Blue WZ008	glatt / lisse	"NO DROP"	125.50	10	112.95	20	100.40	30	87.85

**Zuschnitte** Auf Anfrage  
**Objekte** Auf Anfrage

**Coupes** Sur demande  
**Objets** Sur demande

#### Lieferbedingungen

Die Preise sind freibleibend; sie verstehen sich netto, ab Brüttsellen, verzollt, inkl. Standardverpackung, exkl. MWST, exkl. LSVA.

#### Conditions de livraison

Les prix s'entendent sans engagement, net, dès Brüttsellen, dédouanés, emballage standard inclus, TVA exclus, RPLP non compris.

## Preisliste / Prix courant

### MAKROLON Stegplatten / Plaques alvéolaires MAKROLON

01.10.2010

Konditionen / conditions: Standardformate / Formats standard

Dicke Epais mm	Breite Largeur mm	Stegabstand Distance mm	Gewicht poids kg/m2	T <sub>D65</sub> %	Farbe Couleur	Oberfläche Surface	Preis / Rabatte Prix / Rabais							
							< 50 m2 CHF/m2	51 - 100 m2 %	101 - 250 m2 CHF/m2	101 - 250 m2 %	> 250 m2 CHF/m2	> 250 m2 %	> 250 m2 CHF/m2	
<b>Stegdoppelplatten MULTI UV / Plaques double paroi MULTI UV</b>														
6	2100	10.5	1.3	80	farblos / incolore 4099	MULTI UV	"NO DROP"	<b>27.00</b>	10	<b>24.30</b>	20	<b>21.60</b>	30	<b>18.90</b>
8	2100	10.5	1.5	80	farblos / incolore 4099	MULTI UV	"NO DROP"	<b>31.10</b>	10	<b>27.99</b>	20	<b>24.88</b>	30	<b>21.77</b>
10	2100	10.5	1.7	80	farblos / incolore 4099	MULTI UV		<b>35.30</b>	10	<b>31.77</b>	20	<b>28.24</b>	30	<b>24.71</b>
<b>Stegdreifachplatten S3P MULTI UV / Plaques triple paroi S3P MULTI UV</b>														
16	980 / 2100	16	2.8	72	farblos / incolore 4099	MULTI UV	"NO DROP"	<b>58.10</b>	10	<b>52.29</b>	20	<b>46.48</b>	30	<b>40.67</b>
	980 / 1200	16	2.8	51	weiss / blanc 4145	MULTI UV	"NO DROP"	61.00	10	54.90	20	48.80	30	42.70
<b>Stegdreifachplatten S3PHR MULTI UV / Plaques triple paroi S3PHR MULTI UV</b>														
16	980 / 1200	16	2.8	72	farblos / incolore 4099	MULTI UV	"NO DROP"	<b>66.40</b>	10	<b>59.76</b>	20	<b>53.12</b>	30	<b>46.48</b>
<b>Stegvierfachplatten S4PHR MULTI UV / Plaques quadruple paroi S4PHR MULTI UV</b>														
25	980	25	3.7	70	farblos / incolore 4099	MULTI UV	"NO DROP"	<b>69.00</b>	10	<b>62.10</b>	20	<b>55.20</b>	30	<b>48.30</b>
<b>Mehrfachstegplatte 5M MULTI UV / Plaque alvéolaire 5M MULTI UV</b>														
25	980-2100	20	3.4	49	farblos / incolore 1099	MULTI UV		73.90	10	66.51	20	59.12	30	51.73
	980-2100	20	3.4	40	weiss / blanc 1146	MULTI UV		77.60	10	69.84	20	62.08	30	54.32
	980-2100	20	3.4	13	bronze / bronze 1845	MULTI UV		77.60	10	69.84	20	62.08	30	54.32
32	980-2100	20	3.7	48	farblos / incolore 1099	MULTI UV		80.40	10	72.36	20	64.32	30	56.28
	980-2100	20	3.7	38	weiss / blanc 1146	MULTI UV		84.40	10	75.96	20	67.52	30	59.08
	980-2100	20	3.7	12	bronze / bronze 1845	MULTI UV		84.40	10	75.96	20	67.52	30	59.08

#### Andere Sorten und Typen gemäss Lieferprogramm

Auf Anfrage

#### Zuschnitte und Objektformate

Auf Anfrage

#### Lieferbedingungen

Die Preise sind freibleibend; sie verstehen sich netto,  
ab Brüttisellen, verzollt, inkl. Standardverpackung,  
exkl. MWST, exkl. LSVA.

#### Autres sortes et types selon programme de livraison

Sur demande

#### Coupes et formats pour des objets

Sur demande



#### Conditions de livraison

Les prix s'entendent sans engagement, net, dès  
Brüttisellen, dédouanés, emballage standard inclus,  
TVA exclus, RPLP non compris.

## Preisliste / Prix courant

### Montagezubehör zu Stegprofilplatten / Accessoir de montage pour plaques alvéolaires PLEXIGLAS & MAKROLON

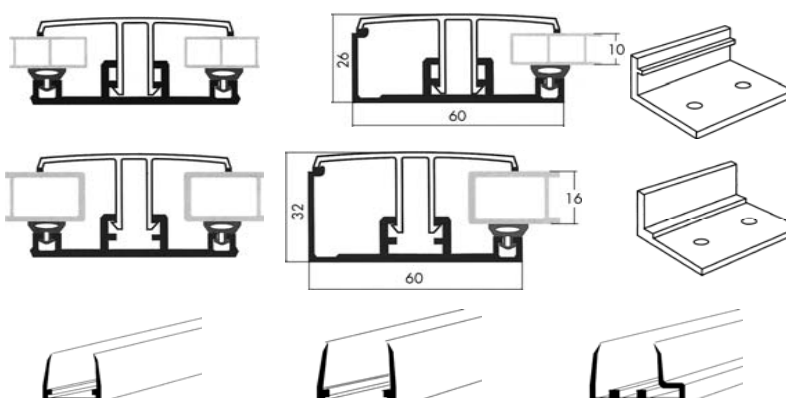
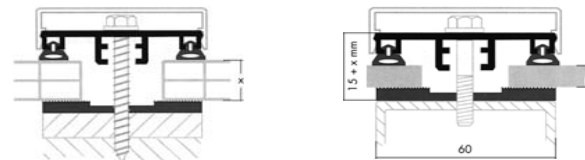
01.12.2008

		Länge/Stk. Long./pcs mm	Preis / Prix CHF/Stk. CHF/pc						
<b>Klemm-Profi</b>									
Alu-Ober-/Unterprofil 10 / 16	Profilé alu supérieur/inférieur 10 / 16	6000	<b>68.50</b>						
		7000	<b>115.50</b>						
Alu-Randprofil 10	Profilé alu de bordure 10	7000	<b>115.50</b>						
Alu-Randprofil 16	Profilé alu de bordure 16	6000	<b>68.50</b>						
PVC-Klemmprofil	Profilé de recouvrement PVC	6000	<b>35.10</b>						
		7000	<b>41.00</b>						
Alu-Winkel KP 10	Equerre alu KP 10	1 Stk./pc	<b>3.20</b>						
Alu-Winkel KP 16	Equerre alu KP 16	1 Stk./pc	<b>3.20</b>						
Alu-Abschlussprofil 10	Profil d'obturation 10	2100	<b>9.40</b>						
Alu-Abschlussprofil 16	Profil d'obturation 16	980	<b>5.20</b>						
		1200	<b>6.30</b>						
Alu-Abschlussprofil 16 T	Profil d'obturation 16 T	980	<b>5.70</b>						
		1200	<b>6.80</b>						
<b>Schraub-Profi</b>									
Alu-Ober-/Unterprofil	Profilé alu supérieur/inférieur	6000	<b>68.50</b>						
		7000	<b>115.50</b>						
EPDM-Dichtband	Joint EPDM	60 m	<b>433.90</b>						
Alu-Deckprofil	Profile de recouvrement alu	6000	<b>44.90</b>						
		7000	<b>52.30</b>						
<b>Wand-Profi</b>									
Alu-Wandanschlussprofil	Bavette de raccord mural alu	6000	<b>121.90</b>						

#### Lieferbedingungen

Die Preise sind freibleibend; sie verstehen sich netto, ab Brüttisellen, verzollt, inkl. Standardverpackung, exkl. MWST, exkl. LSVA.

#### Conditions de livraison

Les prix s'entendent sans engagement, net, dès Brüttisellen, dédouanés, emballage standard inclus, TVA exclus, RPLP non compris.

## Preisliste / Prix courant

### Montagezubehör zu Stegprofilplatten / Accessoir de montage pour plaques alvéolaires PLEXIGLAS & MAKROLON

01.12.2008

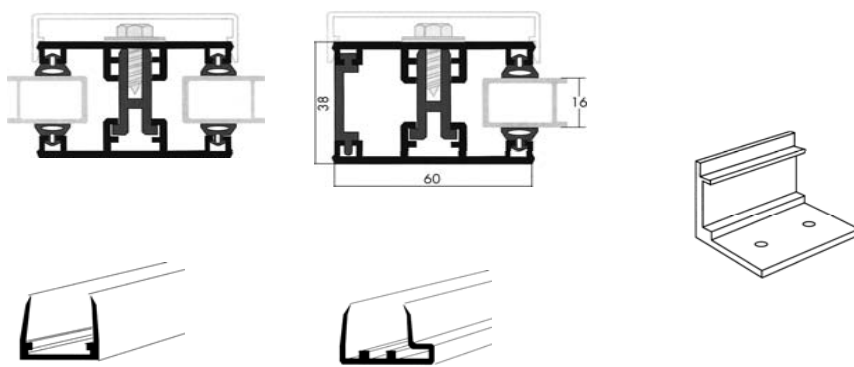
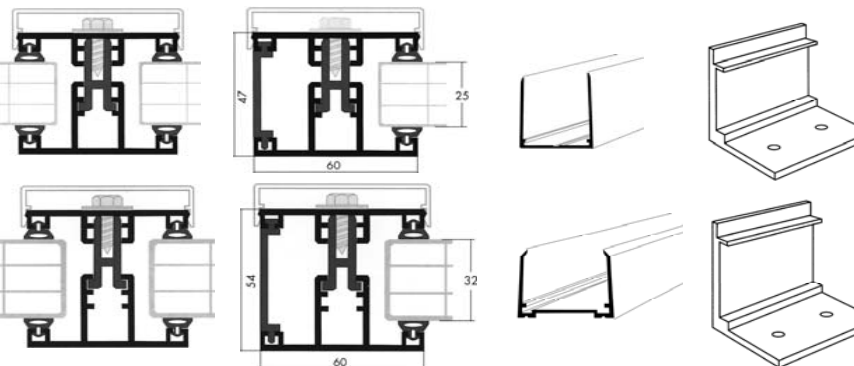
		Länge/Stk. Long./pcs mm	Preis / Prix CHF/Stk. CHF/pc		
<b>Thermo-Profi 16</b>					
Alu-Ober-/Unterprofil	Profilé alu supérieur/inférieur	6000	<b>68.50</b>		
		7000	<b>115.50</b>		
PVC-Distanzprofil	Entretoise PVC	6000	<b>26.80</b>		
PVC-Randprofil 16	Entretoise PVC de bordure 16	6000	<b>21.00</b>		
1 Karton VA-Schrauben 6,5 x 25 mm	1 carton vis VA 6,5 x 25 mm	50 Stk./pcs	<b>24.40</b>		
Alu-Winkel TP 16	Equerre alu TP 16	1 Stk./pc	<b>3.60</b>		
Alu-Deckprofil	Profile de recouvrement alu	6000	<b>44.90</b>		
		7000	<b>52.30</b>		
Alu-Abschlussprofil 16	Profil d'obturation 16	980	<b>5.20</b>		
		1200	<b>6.30</b>		
Alu-Abschlussprofil 16 T	Profil d'obturation 16 T	980	<b>5.70</b>		
		1200	<b>6.80</b>		
<b>Thermo-Profi 25 / 32</b>					
Alu-Unterprofil 25 / 32	Profilé alu inférieur 25 / 32	6000	<b>109.70</b>		
		7000	<b>133.70</b>		
Alu-Ober-/Unterprofil	Profilé alu supérieur/inférieur	6000	<b>68.50</b>		
		7000	<b>115.50</b>		
PVC-Distanzprofil	Entretoise PVC	6000	<b>26.80</b>		
PVC-Randprofil 25	Entretoise PVC de bordure 25	6000	<b>21.00</b>		
PVC-Randprofil 32	Entretoise PVC de bordure 32	6000	<b>21.00</b>		
1 Karton VA-Schrauben 6,5 x 25 mm	1 carton vis VA 6,5 x 25 mm	50 Stk./pcs	<b>24.40</b>		
Alu-Winkel TP 25	Equerre alu TP 25	1 Stk./pc	<b>3.60</b>		
Alu-Winkel TP 32	Equerre alu TP 32	1 Stk./pc	<b>3.60</b>		
Alu-Abschlussprofil 25	Profil d'obturation 25	980	<b>6.80</b>		
Alu-Abschlussprofil 32	Profil d'obturation 32	1230	<b>9.50</b>		

#### Lieferbedingungen

Die Preise sind freibleibend; sie verstehen sich netto,  
ab Brüttisellen, verzollt, inkl. Standardverpackung,  
exkl. MWST, exkl. LSVA.



#### Conditions de livraison

Les prix s'entendent sans engagement, net, dès  
Brüttisellen, dédouanés, emballage standard inclus,  
TVA exclus, RPLP non compris.

## Preisliste / Prix courant

### Montagezubehör zu Wellplatten und Stegprofilplatten / Accessoir de montage pour plaques sinusoïdal & alvéolaires

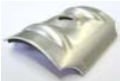
01.12.2008

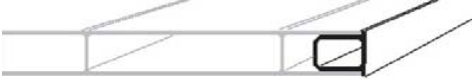
		Länge/Stk. Long./pcs mm	Preis / Prix CHF/Stk. CHF/pc	
<b>ORKAN-Kalotten zu WP 76/18 / Cavaliers pour WP 76/18</b>				
Alu-Kalotte WP 76/18 mit Dichtung	Calotte alu 76/18 avec joint	1 Stk./pc	<b>0.50</b>	
<b>PE-Dichtkappen / Capouchons d'étanchéité PE</b>				
Gross für WP 130/30 und WP 177/51	Grand modèle pour WP 130/30 et 177/51	1 Stk./pc	<b>0.60</b>	
<b>Alu-Klebeband selbstklebend / Ruban alu autocollant</b>				
38 mm breit / Rollen à 50 m	38 mm de large / rouleau à 50 m	50 m	<b>22.10</b>	
50 mm breit / Rollen à 50 m	50 mm de large / rouleau à 50 m	50 m	<b>30.20</b>	
<b>Sogsicherung / Fixation anti-dépression</b>				
Für Schraub Profi	Pour Schraub-Profi	100 Stk./pc	<b>168.80</b>	
Für Thermo- & Klemm-Profi	Pour Thermo- & Klemm-Profi	100 Stk./pc	<b>168.80</b>	
<b>Pfettendichtung / Joint d'appui transversal</b>				
Alu-Profil / Länge 3 m	Profil alu / longueur 3 m	20 x 3 m	<b>18.70</b>	
Silikon-Profil / Rollen à 2 x 25 m	Profil silicon / rouleaux à 2 x 25 m	2 x 25 m	<b>499.70</b>	
<b>Kammerprofil PVC 16 / Profil de calage 16</b>				
Stangen à 3,5 m	Pièces à 3,5 m de long	1 Stk./pc	<b>18.70</b>	
<b>Silikonkautschuk / Mastic à base de silicon</b>				
Aquarium HPAq transparent à 310 ml	Aquarium HPAq transparent à 310 ml	1 Stk./pc	<b>9.30</b>	

#### Lieferbedingungen

Die Preise sind freibleibend; sie verstehen sich netto,  
ab Brütisellen, verzollt, inkl. Standardverpackung,  
exkl. MWST, exkl. LSVA.

#### Conditions de livraison

Les prix s'entendent sans engagement, net, dès  
Brütisellen, dédouanés, emballage standard inclus,  
TVA exclus, RPLP non compris.

## Preisliste / Prix courant

### MAKROLON PC - Platten / Plaques MAKROLON PC

01.10.2010

Konditionen: Standardformate ab Lager Brütisellen (W: Standardformate ab Werk - Mindestmenge auf Anfrage)

		MAKROLON (PC)												
		Standardsortiment / assortiment standard												
		GP unbeschichtet / sans protection UV					UV mit Beschichtung / avec protection UV							
		farblos/incolore				weiss/blanc	umbra/ombre	farblos/incolore 2099		weiss/blanc	umbra/ombre	farbig/couleur		
Dicke Epais mm	glatt 099 lisse 099	AR 8099 UV kratzfestbesch. / résist. à l'abrasion	NR 099 antireflex / anti-reflet	FR 099 flammhemmend / diffic.Inflammable	130 / 150	775	glatt / lisse	Struktur / structuré GX, P, RH	2130 / 2150	grey 2760, bronze 2850 / gris 2760, bronze 2850	blau 2550, grün 2650 / bleu 2550, vert 2650			
		CHF/m2	CHF/m2	CHF/m2	CHF/m2	CHF/m2	CHF/m2	CHF/m2	CHF/m2	CHF/m2	CHF/m2	CHF/m2	CHF/m2	
0.75	15.90												0.75	
1.0	<b>20.30</b>												1.0	
1.5	<b>30.40</b>												1.5	
2.0	<b>38.60</b>												2.0	
3.0	<b>57.90</b>	162.40							68.10				3.0	
4.0	<b>77.20</b>	193.40							<b>90.80</b>				4.0	
5.0	<b>96.50</b>	221.20							113.50				5.0	
6.0	<b>115.70</b>	<b>249.10</b>							136.30				6.0	
8.0	<b>154.30</b>	297.70											8.0	
10.0	<b>192.90</b>	350.60											10.0	
12.0	<b>231.50</b>	412.70											12.0	
15.0	332.80												15.0	

#### Zuschläge

Längen > 3050 mm; Mindestmenge: 10 Platten/Position:

#### Zuschnitte

**Auf Anfrage**  
**Auf Anfrage**

#### Nicht lagerhaltige Sorten

Mindestmenge und Preise auf Anfrage

#### Lieferbedingungen

Die Preise sind freibleibend; sie verstehen sich netto; Lieferung franko ab einem Netto-Materialwert von CHF 1'000.- (bis 3050 mm Länge), inkl. Standardverpackung, exkl. MWST, exkl. LSVA.

#### Surtaxes

Longeurs > 3050 mm; Quantité minimale: 10 plaques/position: **sur demande**  
**Coupes** **sur demande**

#### Produits non stockés

Quantité minimale et prix sur demande

#### Conditions de livraison

Les prix s'entendent sans engagement, net, franco pour un valeur de matériel net au-dessus de CHF 1'000.- (jusque à une longueur de 3050 mm), emballage standard inclus, TVA exclus, RPLP non compris.

## Preisliste / Prix courant

### EUROPLEX SDX - Polycarbonatplatten antistatisch / Plaques polycarbonat antistatique

Konditionen / conditions: Standardformate ab Lager Brüttisellen / Formats standard dès stock à Brüttisellen

31.08.2011

EUROPLEX SDX und EUROPLEX SDX-F						
Standardsortiment / assortiment standard						
Preise / Prix						
SDX - Farblos 88100 PC C2 / incolore 88100 PC C2						
SDX-F - Farblos 88500 PC C2 / incolore 88500 PC C2						
Dicke Epais	Formate formats	< 5 Platten < 5 plaques	> 5 Platten > 5 plaques	> 10 Platten > 10 plaques	> 20 Platten > 20 plaques	Dicke Epais
mm	mm	CHF/m <sup>2</sup>	CHF/m <sup>2</sup>	CHF/m <sup>2</sup>	CHF/m <sup>2</sup>	mm
2.0	3000 x 1980	222.10	199.90	179.90	170.90	2.0
3.0	3000 x 1980	<b>233.10</b>	<b>209.80</b>	<b>188.80</b>	<b>179.30</b>	3.0
4.0	3000 x 1980	<b>254.10</b>	<b>228.70</b>	<b>205.80</b>	<b>195.50</b>	4.0
5.0	3000 x 1980	<b>274.70</b>	<b>247.20</b>	<b>222.50</b>	<b>211.40</b>	5.0
6.0	3000 x 1980	<b>320.90</b>	<b>288.80</b>	<b>259.90</b>	<b>246.90</b>	6.0
8.0	3000 x 1980	<b>454.40</b>	<b>409.00</b>	<b>368.10</b>	<b>349.60</b>	8.0
10.0	3000 x 1980	533.90	480.50	432.50	410.80	10.0

**Mindestbestellmenge pro Auftrag:** 1 Standardformatplatte

**Quantité minimale par commande:** 1 plaque format standard

**Zuschnitte:** Auf Anfrage

**Coupes:** sur demande

**Farbige Platten:** Auf Anfrage

**Plaques colorées:** Sur la demande

**Lieferbedingungen:**

Die Preise sind freibleibend; sie verstehen sich netto,  
Lieferung franco ab einem Bestellwert von CHF 1'000.-,  
inkl. Standardverpackung, exkl. MWST, exkl. LSVA.

**Conditions de livraison:**

Les prix s'entendent sans engagement, net, franco pour  
des commandes au-dessus de CHF 1'000.-, emballage  
inclus, TVA exclus, RPLP non compris.

## Preisliste / Prix courant

### PET - Platten VIVAK & AXPET / Plaques - PET - VIVAK & AXPET

13.10.2008

Konditionen: Standardformate ab Lager Brüttisellen (W: Standardformate ab Werk - Mindestmenge auf Anfrage)

Dicke Epais mm	VIVAK (PET-G)				AXPET (A-PET)			Dicke Epais mm
	Standardsortiment / assortiment standard				Standardsortiment / assortiment standard			
	unbeschichtet		mit UV - Beschichtung		unbeschichtet			
	sans protection UV		avec protection UV		sans protection UV			
	farblos 099 / incolore 099		weiss 145 / blanc 145		farblos / incolore	weiss / blanc	farblos 099 / incolore 099	
glatt / lisse	Design beidseitig satiniert / satinée deux faces	Design beidseitig satiniert / satinée deux faces	2099	2130	glatt / lisse	NR antireflex / anti-reflet	100, 130	
CHF/m2	CHF/m2	CHF/m2	CHF/m2	CHF/m2	CHF/m2	CHF/m2	CHF/m2	
0.5	10.20							0.5
0.75	<b>14.60</b>							0.75
0.8						13.80	<b>15.60</b>	0.8
1.0	<b>18.50</b>					16.50	<b>18.60</b>	1.0
1.5	26.50					<b>24.70</b>	<b>27.90</b>	1.5
2.0	<b>35.30</b>	45.80	49.50	<b>38.80</b>		<b>32.90</b>	37.20	2.0
3.0	<b>52.90</b>	68.80	74.30	<b>58.20</b>	64.00	<b>51.90</b>		3.0
4.0	<b>70.50</b>	<b>91.70</b>	<b>99.00</b>	77.60	85.30	69.20		4.0
5.0	<b>88.20</b>	<b>114.60</b>	<b>123.80</b>	97.00		86.50		5.0
6.0	105.80			116.40		103.80		6.0
8.0	141.10							8.0
10.0	<b>176.40</b>							10.0
12.0	211.60							12.0
15.0	304.20							15.0

Nicht lagerhaltige Sorten

Auf Anfrage

Produits non stockés

sur demande

Zuschnitte

Auf Anfrage

Coupes

sur demande

#### Lieferbedingungen

Die Preise sind freibleibend; sie verstehen sich netto,  
Lieferung franko ab einem Netto-Materialwert von CHF 1'000.-,  
inkl. Standardverpackung, exkl. MWST, exkl. LSWA.

#### Conditions de livraison

Les prix s'entendent sans engagement, net, franco pour  
un valeur de matériel net au-dessus de CHF 1'000.-,  
emballage inclus, TVA exclus, RPLP non compris.

## Preisliste / Prix courant

### PLEXIGLAS technische Folien / PLEXIGLAS films techniques

01.12.2008

Konditionen / conditions: Standardformate ab Lager Brüttisellen / Formats standard dès stock à Brüttisellen

Dicke Epais mm	PLEXIGLAS TECHNISCHE FOLIEN						Dicke Epais mm
	Standardsortiment / assortiment standard						
	Farblos 99524 incolore 99524		Farblos matt 99524S incolore mat 99524S		Weiss 99532 blanc 99532		
Beklebung Protéction	Preis Prix	Beklebung Protéction	Preis Prix	Beklebung Protéction	Preis Prix		
	CHF/m2		CHF/m2		CHF/m2		
0.125	SH / SH	10.40				0.125	
0.175	SH / SH	13.10				0.175	
0.250	SH / SH	17.50				0.250	
0.375	SH / SH	24.90	keine	31.20		0.375	
0.500	SH / SH	<b>27.10</b>			SH / SH	<b>37.40</b>	
0.750	SH / SH	32.90				0.750	
1.000	SH / SH	<b>41.50</b>			SH / SH	49.40	
<b>Formate formats mm</b>	Gemäss Lieferprogramm		Gemäss Lieferprogramm		Gemäss Lieferprogramm		<b>Formate formats mm</b>

#### Nicht lagerhaltige Sorten

Mindestmenge und Preis auf Anfrage

#### Zuschnitte

Auf Anfrage

#### Produits non stockés

Quantité minimale et prix sur demande

#### Coupes

Sur demande

#### Lieferbedingungen

Die Preise sind freibleibend; sie verstehen sich netto,  
Lieferung franco ab einem Netto-Materialwert von CHF 1'000.-,  
inkl. Standardverpackung, exkl. MWST, exkl. LSVA.

#### Conditions de livraison

Les prix s'entendent sans engagement, net, franco pour  
un valeur de matériel au-dessus de CHF 1'000.-,  
emballage inclus, TVA exclus, RPLP non compris.

**Preisliste / Prix courant**

**GUTBOND ALU - Sandwichplatten / GUTBOND Panneaux ALU stratifiés**

13.01.2012

Konditionen / conditions: Standardformate ab Lager Brüttsellen / Formats standard dès stock à Brüttsellen

Dicke Épais mm	GUTBOND						Dicke Épais mm
	Formate Formats mm	Preise / Prix				Formate Formats mm	
		weiss / blanc matt / matt	farbig / couleur matt / matt	silber / argent métallic	Butlerfinish (hell gebürstet)		
	CHF/m2	CHF/m2	CHF/m2	CHF/m2	CHF/m2		
3.0	2500 x 1250					62.90	2500 x 1250
	3050 x 1500		52.40				3050 x 1500
	5050 x 1500	47.70					5050 x 1500
4.0	5050 x 1500	53.00					5050 x 1500
6.0	4050 x 1500	65.50					4050 x 1500

Zuschnitte  
Auf Anfrage

Coupes  
Sur demande

**Lieferbedingungen**

Die Preise sind freibleibend; sie verstehen sich netto; Lieferung franko ab einem Netto-Materialwert von CHF 500.- (bis 3050 mm Länge), inkl. Standardverpackung, exkl. MWST, exkl. LSVA.

**Conditions de livraison**

Les prix s'entendent sans engagement, net, franco pour un valeur de matériel net au-dessus de CHF 500.- (jusque à une longueur de 3050 mm), emballage standard inclus, TVA exclus, RPLP non compris.

## Preisliste / Prix courant

### ETALBOND ALU - Sandwichplatten / ETALBOND Panneaux ALU stratifiés

13.01.2012

Konditionen / conditions: Standardformate ab Lager Brüttisellen / Formats standard dès stock à Brüttisellen

Dicke Épais mm	ETALBOND						Dicke Épais mm
	Formate Formats mm	Preise / Prix				Formate Formats mm	
		weiss / blanc matt / matt	farbig / couleur matt / matt	silber / argent métalllic	Butlerfinish (hell gebürstet)		
	CHF/m2	CHF/m2	CHF/m2	CHF/m2			
2.0	2000 x 1000	42.20					2.0
	2500 x 1250						
	2000 x 1520						
	3050 x 2000						
3.0	2000 x 1000	47.70					3.0
	2500 x 1250						
	2000 x 1520						
	3050 x 2000	52.40	52.40	60.90			
3050 x 1500	47.70						
5050 x 1500							
4.0	2000 x 1000	53.00					4.0
	2500 x 1250						
	2000 x 1520						
	3050 x 2000						
3050 x 1500			58.30				
5050 x 1500	53.00						
6.0	3050 x 1500	65.50					6.0
	4050 x 1500						

**Zuschnitte**  
Auf Anfrage

**Coupes**  
Sur demande

#### Lieferbedingungen

Die Preise sind freibleibend; sie verstehen sich netto; Lieferung franko ab einem Netto-Materialwert von CHF 500.- (bis 3050 mm Länge), inkl. Standardverpackung, exkl. MWST, exkl. LSVA.

#### Conditions de livraison

Les prix s'entendent sans engagement, net, franco pour un valeur de matériel net au-dessus de CHF 500.- (jusque à une longueur de 3050 mm), emballage standard inclus, TVA exclus, RPLP non compris.

**Preisliste / Prix courant**

**KÖMATEX - PVC-Hartschaumplatten / plaques en PVC rigide expansé**

01.12.2008

Konditionen / conditions: Standardformate ab Lager Brüttisellen / Formats standard dès stock à Brüttisellen

Dicke Epais mm	KÖMATEX				Dicke Epais mm	
	Standardsortiment / assortiment standard					
	weiss 652 / blanc 652		farbig / de couleur			Pastellfarben Couleurs pastels
	Einseitig mit Schutzfolie Une face avec feuille de protection		Einseitig mit Schutzfolie Une face avec feuille de protection			
	CHF/m2		CHF/m2			
1.0	6.80				1.5	
2.0	11.40	11.40*			2.0	
3.0	14.50		19.30	Auf Anfrage / sur demande	3.0	
4.0	19.40				4.0	
5.0	23.60		32.80		5.0	
6.0	27.70		39.00	Auf Anfrage / sur demande	6.0	
8.0	32.90				8.0	
10.0	39.30				10.0	
<b>Formate / formats mm</b>	3050 x 1220	2050 x 1520 3050 x 2050	3050 x 1560 *Format läuft aus	3050 x 1220	<b>Formate / formats mm</b>	
<b>Nicht lagerhaltige Sorten</b>		<b>Zuschnitte</b>		<b>Produits non stockés</b>		
Mindestmenge und Preise auf Anfrage		Auf Anfrage		Quantité minimale et prix sur demande		
<b>PVC - Klebstoff transparent</b>		Tuben à 200 gr <b>CHF 9.50/Stk.</b>		<b>Colle PVC transparent</b> Tubes de 200 g <b>CHF 9.50/Stk.</b>		
<b>Toleranzen</b>	Dicke	+ / - (0,1 + 0,05 x Dicke )		<b>Tolérances</b>	épais	
	Breite	-0 / +2,5 mm			largeur	
	Länge	-0 / +10 mm			longueur	
					+ / - (0,1 + 0,05 x épais)	
					-0 / +2,5 mm	
					-0 / +10 mm	
<b>Lieferbedingungen</b>			<b>Conditions de livraison</b>			
Die Preise sind freibleibend; sie verstehen sich netto, Lieferung franko ab einem Netto-Materialwert von CHF 500.-, inkl. Standardverpackung, exkl. MWST, exkl. LSWA.			Les prix s'entendent sans engagement, net, franco pour un valeur de matériel net au-dessus de CHF 500.-, emballage inclus, TVA exclus, RPLP non compris.			

## Preisliste / Prix courant

### KÖMACEL® - Integral - Hartschaumplatten / KÖMACEL® - plaques rigides expansées vers l'intérieur

13.10.2008

Konditionen / conditions: Standardformate ab Lager Brüttisellen / Formats standard dès stock à Brüttisellen

Dicke Épaisseur mm	KÖMACEL				Dicke Épaisseur mm
	Formate Formats mm	Preise / Prix weiss 654 / blanc 654 Oberfläche glänzend / surface brillant		Formate Formats mm	
		CHF/m2			
4.0	2440 x 1220	21.90		2440 x 1220	4.0
	3050 x 1220			3050 x 1220	
5.0	2440 x 1220	27.00		2440 x 1220	5.0
	3050 x 1220	27.00		3050 x 1220	
6.0	2440 x 1220	31.50		2440 x 1220	6.0
	3050 x 1220			3050 x 1220	
10.0	2000 x 1000	43.10		2000 x 1000	10.0
	2500 x 1000	43.10		2500 x 1000	
	3000 x 1000	43.10		3000 x 1000	
	3000 x 1250	43.10		3000 x 1250	
13.0	3000 x 1250	56.90		3000 x 1250	13.0
19.0	3000 x 800	80.00		3000 x 800	19.0
	3000 x 1250	80.00		3000 x 1250	
	3000 x 1560	80.00		3000 x 1560	
24.0	3000 x 1250	104.60		3000 x 1250	24.0
30.0	3000 x 1250	130.30		3000 x 1250	30.0

**Zuschnitte**  
Auf Anfrage

**Coupes**  
Sur demande

#### Lieferbedingungen

Die Preise sind freibleibend; sie verstehen sich netto; Lieferung franko ab einem Netto-Materialwert von CHF 500.- (bis 3050 mm Länge), inkl. Standardverpackung, exkl. MWST, exkl. LSVA.

#### Conditions de livraison

Les prix s'entendent sans engagement, net, franco pour un valeur de matériel net au-dessus de CHF 500.- (jusque à une longueur de 3050 mm), emballage standard inclus, TVA exclus, RPLP non compris.

## Preisliste / Prix courant

### KÖMALITE® - PP - Platte mit Noppenstruktur / KÖMALITE® - plaque PP avec structure à bulles

21.02.2011

Konditionen / conditions: Standardformate ab Lager Brüttisellen / Formats standard dès stock à Brüttisellen

Dicke Épaisseur mm	KÖMALITE®			Dicke Épaisseur mm
	Formate Formats mm	Preise / Prix weiss / blanc	Formate Formats mm	
		Oberfläche matt / surface mat CHF/m2		
2,5	2050 x 1450	4.00	2050 x 1450	2,5
	2000 x 1000		2000 x 1000	
	3050 x 2050	<b>4.00</b>	3050 x 2050	
2,9	2050 x 1450	5.80	2050 x 1450	2,9
	2000 x 1000		2000 x 1000	
	3050 x 2050	<b>5.80</b>	3050 x 2050	

**Zuschnitte**  
Auf Anfrage

**Coupes**  
Sur demande

**Lieferbedingungen**

Die Preise sind freibleibend; sie verstehen sich netto; Lieferung franko ab einem Netto-Materialwert von CHF 500.- (bis 3050 mm Länge), inkl. Standardverpackung, exkl. MWST, exkl. LSVA.

**Conditions de livraison**

Les prix s'entendent sans engagement, net, franco pour un valeur de matériel net au-dessus de CHF 500.- (jusque à une longueur de 3050 mm), emballage standard inclus, TVA exclus, RPLP non compris.

## Preisliste / Prix courant

### Serviceprodukte Klebstoffe / Produits de service Colles

01.12.2008

Konditionen / Conditions: Standardeinheiten ab Lager Brüttisellen / Unités standard dès stock à Brüttisellen

Klebstoffe / Colles							
	Verpackungseinheiten Emballages	Preis A Prix A CHF/Stk./pc	Preis B Prix B CHF/Stk./pc		Verpackungseinheiten Emballages	Preis A Prix A CHF/Stk./pc	Preis B Prix B CHF/Stk./pc
ACRIFIX 106	Alu-Flasche à 1.2 kg Flacon en alu à 1,2 kg	100.30	180.50	ACRIFIX 192	Karton à 20 Alu-Tuben à 100 g Carton à 20 tubes à 100 g/tube	188.70	339.70
ACRIFIX 107	Alu-Flasche à 1.2 kg Flacon en alu à 1,2 kg	104.10	187.40		Alu-Flasche à 1 kg Flacon en alu à 1 kg	56.80	102.20
ACRIFIX 109	Alu-Flasche à 1.2 kg Flacon en alu à 1,2 kg	62.60	112.70	ACRIFIX 195 DC	Alu-Flasche à 1 kg <b>inkl. 60 g Kat. 20</b> Flacon alu à 1 kg <b>60 g Kat 20 inclus</b>	137.90	248.20
ACRIFIX 116	Karton à 20 Stk. Alu-Tuben à 100 g Carton à 20 tubes à 100 g/tube	251.60	452.90	ACRIFIX 1R 0310 UV ACRIFIX 1R 0350 UV	Alu-Flasche à 1 kg Flacon en alu à 1 kg	157.10	282.80
	Alu-Flasche à 1 kg Flacon en alu à 1 kg	84.50	152.10	TECHNICOLL 108	Alu-Flasche à 1.2 kg Flacon en alu à 1,2 kg	45.70	82.30
ACRIFIX 117	Alu-Flasche à 1 kg Flacon en alu à 1 kg	86.10	155.00	TECHNICOLL 118	Alu-Flasche à 1 kg Flacon en alu à 1 kg	39.10	70.40
ACRIFIX 190	Alu-Flasche à 1 kg <b>inkl. 60 g Kat. 20</b> Flacon alu à 1 kg <b>60 g Kat 20 inclus</b>	55.10	99.20	AGOVIT Standard	Alu-Flasche à 1 kg <b>inkl. 60 g Kat. 20</b> Flacon alu à 1 kg <b>60 g Kat 20 inclus</b>	55.10	99.20
	Kanne à 25 kg <b>inkl. 1 kg Kat. 20</b> Bidon à 25 kg <b>1 kg Kat 20 inclus</b>	715.80	1'288.40	AGOVIT 1074	Alu-Flasche à 1 kg <b>inkl. 60 g Kat. 20</b> Flacon alu à 1 kg <b>60 g Kat 20 inclus</b>	68.50	123.30
	Hobbock à 50 kg <b>inkl. 2 kg Kat. 20</b> Bidon à 50 kg <b>2 kg Kat 20 inclus</b>	1'380.00	2'484.00	AGOVIT 1900	Alu-Flasche à 1 kg <b>inkl. 60 g Kat. 20</b> Flacon alu à 1 kg <b>60 g Kat 20 inclus</b>	60.50	108.90

Preis A - Bei gleichzeitiger Lieferung von Halbzeugen im Wert von CHF 500.-.

Andernfalls Preis B

Prix A - Lors d'une livraison de produits semi-finis d'une valeur d'au moins CHF 500.-.

Autrement prix B

**Klebstoffe mit Katalysator 20 sind 2-Komponenten Polymerisations-Klebstoffe Colles avec Catalyseur 20 sont des Colles de polymérisation à 2-composantes.**

#### Lieferbedingungen

Die Preise sind freibleibend; sie verstehen sich netto, ab Brüttisellen, verzollt, inkl. Standardverpackung, exkl. MWST und LSV.

#### Conditions de livraison

Les prix s'entendent sans engagement, net, à partir de Brüttisellen, dédouanés, emballage standard inclus, TVA exclus, RPLP non compris.

## Preisliste / Prix courant

### Serviceprodukte Hilfsmittel / Produits de service auxiliaires

18.02.2010

Konditionen / Conditions: Standardeinheiten ab Lager Brüttisellen / Unités standard dès stock à Brüttisellen

Hilfsmittel / Produits auxiliaires							
	Verpackungseinheiten Emballages	Preis A Prix A CHF/Stk./pc	Preis B Prix B CHF/Stk./pc		Verpackungseinheiten Emballages	Preis A Prix A CHF/Stk./pc	Preis B Prix B CHF/Stk./pc
<b>KATALYSATOR 20</b> <b>CATALYSEUR 20</b>	Dosierflasche à 60 gr Flacon doseur 60 g	17.50	31.50	<b>A - KUR</b>	Karton à 24 Flaschen zu 250 ml Carton à 24 bouteilles à 250 ml	77.10	138.80
	Alu-Flasche à 1 kg / Flacon alu à 1 kg	72.30	130.10		Karton à 12 Flaschen zu 500 ml Carton à 12 bouteilles à 500 ml	103.40	186.10
<b>VERDÜNNER 30</b> <b>DILUANT 30</b>	Alu-Flasche à 1 kg <b>zu ACRIFIX 192</b> Flacon en alu à 1 kg <b>pour ACRIFIX 192</b>	47.40	85.30		Kanister / Bidon à 10 lt	66.30	119.30
	Kanne à 25 kg / Bidon à 25 kg	577.10	1'038.80		Kanister / Bidon à 20 lt	114.70	206.50
<b>VERDÜNNER 32</b> <b>DILUANT 32</b>	Alu-Flasche à 1 kg <b>zu ACRIFIX 192</b> Flacon en alu à 1 kg <b>pour ACRIFIX 192</b>	47.40	85.30		Fass / Fût à 200 lt	471.90	849.40
	<b>REGLER 70</b>	Alu-Flasche à 60 gr / Flacon alu à 60g	21.30		38.30	<b>POLIERPASTE</b> <b>PÂTE À POLIR</b>	Karton à 24 Tuben zu 75 ml Carton à 24 tubes à 75 ml
<b>KLEBEBAND</b> <b>RUBAN</b>	Rolle à 66 m / mit ACRIFIX 190 & 192 Rouleau à 66 m / avec ACRIFIX 190 & 192	5.30	9.50	Karton à 12 Tuben zu 200 ml Carton à 12 tubes à 200 ml	209.50		377.10
<b>HANDSCHUHE</b> <b>GANTS</b>	Grössen 7 und 11 Pointure 7 et 11	6.30	11.30	<b>HANDSCHUHSTOFF</b> <b>TISSU</b>	Breite ca. 1 m / Preis per m Largeur env. 1 m / Prix par m	43.70	78.70
	<b>FARBSTOFF</b> <b>COLORANT</b>	500 g / schwarz / noir 8073 500 g / weiss / blanc 8074 500 g / rot / rouge 8075 500 g / blau / bleu 8076 500 g / gelb / jaune 8077	146.80	264.20	<b>KANTENENTGRATER</b> <b>EDGSCRAPER</b>		20.20
				<b>RENOVA</b>	Zur Reparatur von Sanitärteilen Karton à 5 Stk. À 15 gr. Pour réparation pièces sanitaire Carton à 5 pcs à 15 g	220.20	396.40
<b>Preis A</b> - Bei gleichzeitiger Lieferung von Halbzeugen im Wert von CHF 500.-. <b>Andernfalls Preis B</b>				<b>Prix A</b> - Lors d'une livraison de produits semi-finis d'une valeur d'au moins CHF 500.- <b>Autrement prix B</b>			
<b>Lieferbedingungen</b> Die Preise sind freibleibend; sie verstehen sich netto, ab Brüttisellen, verzollt, inkl. Standardverpackung, exkl. MWST und LSVA.				<b>Conditions de livraison</b> Les prix s'entendent sans engagement, net, à partir de Brüttisellen, dédouanés, emballage standard inclus, TVA exclus, RPLP non compris.			